



**ACTUALIZADA
ABRIL 2026,
NOVEDADES EN
ÚLTIMAS PÁGINAS.**

**Recuerde la
reducción de
6 puntos de
descuento**

Tarifa 2022/2023

UNIÓN HIDRÁULICA

artículos de riego

Índice de productos

	Abrazaderas y grapas de sombrea Pág. 7, 10, 13 y 21		Facimatic, programadores y accesorios Pág. 80 y 87		PTFE, cinta, hilo y sellantes Pág. 14 y 15
	Accesorios para riego por goteo Pág. 5 a 11		Filtros malla y anillas Pág. 28 a 30		PVC, accesorios Pág. 20 a 24
	Adhesivo para PVC Pág. 14		Galcon, programadores Pág. 81 a 84		Rain Bird, difusores, programadores... Pág. 73 a 79
	Anilla de seguridad, accesorios Pág. 9		Goteros, Microaspersores Pág. 1 a 5		Reduccion de presión metálicas Pág. 44
	Arquetas riego Pág. 52		Hit, electroválvulas Pág. 70		Roscado plástico, accesorio Pág. 12 y 13
	Aspersores aéreos Pág. 53		Hunter, aspersores, difusores y programadores Pág. 57 a 68		Sacabocados Pág. 3 y 8
	Baccara, solen. y válvulas Pág. 85 y 86		K-rain, turbinas Pág. 56		Soplante para depósitos abono Pág. 39
	Bocas de riego en metal Pág. 50		Manómetros y agujas Pág. 16		Válvulas ramal Pág. 5 y 9
	Burkert, solenoides hidráulicos Pág. 84 y 85		Marrón, tubo y acces. de riego Pág. 9 y 10		Válv. esfera PVC Pág. 40 y 41
	Colectores 1", 1½" y 2" Pág. 51		Microtubo de PE y PVC Pág. 11		Válvulas metal, esfera, retención, grifo Pág. 42 y 43
	Collarines toma Pág. 25		Solenoides Pág. 55, 56, 65, 71, 72, 77, 80, 83-86		Válv. plástico, retención y reductoras Pág. 21, 38 y 40
	Contadores de agua Pág. 45 y 46		Pasamuros para depósitos Pág. 39		Válvul. hidráulica Pág. 39, 46 y 47
	Dosificación eléctrica Pág. 36 a 38		P.E., Accesorio Pág. 18 y 19		Ventosas Pág. 17
	Irritrol Pág. 54 a 56		Pilas y material eléctrico Pág. 88 y 89		Venturi, inyectoras de abono Pág. 31 a 35

Indice de productos

Abrazaderas	7, 10 y 13	Pilas alcalinas	89
Accesorios anilla de seguridad	9	Pilotos reductor presión	47, 48 y 54
Accesorios de cinta y tubería	5 a 11	Presostato diferencial	88
Accesorios de jardinería	50 a 54	Program. 220V. Galcon	81
Accesorios de PE plástico	18 y 19	Program. 220V. Hunter	66 y 68
Accesorios de PVC	20 a 24	Program. 220V. Rain Bird	78
Accesorios Electrosoldable	27	Program. de grifo Galcon	82
Accesorios Hidráulicos	49 y 50	Program. de pilas Baccara	85
Accesorio color marrón	9 y 10	Program. pilas Facimatic	80
Accesorios plástico roscado	12 y 13	Program. pilas Galcon	81 a 84
Accesorios riego por goteo	5 a 11	Program. pilas Node Hunter	66
Adaptadores depósito	38 y 39	Program. pilas Rain Bird	78 y 79
Adhesivos PVC	14	Program. pilas Solem	69
Agujas de manómetros	16	PTFE, cintas y sellantes	14 y 15
Arquetas	52	Reductoras presión metal	44
Aspersores aéreos	53	Reductoras presión plástico	40
Bobinas recortables jardín	54	Relé de arranque de bomba	87
Bocas de riego en metal	50	Sacabocados y punzones	3 y 8
Cable eléctrico	88	Sensor de lluvia Rain Click	65
Cinta de riego	8	Solenoides Aquative	72
Colectores de jardinería 1"	51	Solenoides Baccara	85 y 86
Collarines de toma	25	Solenoides hidráulicos Burkert	84 y 85
Contadores de agua	45 y 46	Solenoides latch Facimatic	80
Conector estanco electroválv.	88	Solenoides latch Galcon	83
Convertidores-repetidor señal	83 y 87	Soplante, inyectora de aire	39
Difusores jardín Hunter	57 a 60	Tijeras corta tubos	8
Difusores jardín Rain Bird	73 y 74	Toberas nebulizadoras	4 y 53
Dosificadores eléctricos	36 a 38	Transformador 220-24 V.	88
Dosificadores hidráulicos	36	Tubería de P.E.	10 y 11
Electroválvulas Baccara	85	Turbinas Hunter	61 a 63
Electroválvulas Bermad	69	Tubería NaanDanJain	10
Electroválvulas Rain Bird	77	Turbinas Krain	56
Electroválvulas Hit	70	Turbinas Rain Bird	75 y 76
Electroválvulas Hunter	64	Unión Gibault	26
Electroválvulas Irritrol	55 y 56	Válvulas de seguridad metal	44
Electroválvulas RPE	71	Válv. hidráulic. prod. químicos	39
Filtros de anillas	28 a 30	Válv. compuer. cierre elástico	42
Filtros de malla	28 a 30	Válv. compuer. cierre metálico	42
Goteros autocompensantes	2 y 3	Válvulas de ramal	5 y 9
Goteros pinchados no comp.	1	Válvulas esfera metal	42
Grifos curvo	43	Válvulas hidráulicas	46 y 47
Grapa de sombraje	13	Válvulas pie metal	43
Manómetros	16	Válvulas pie plástico	38
Marrón, tubería y accesorios	9 y 10	Válvulas PVC	40 y 41
Microaspersión	4 y 5	Válvulas retención plástico	21 y 38
Microtubo y accesorios	10 y 11	Ventosas	17
MP Rotator	58 y 59	Venturi, inyectores de abono	31 a 35
Pasamuros de depósito	39		

Marca	Nº Pág.
3M	88
AGICOM	39
AK	40
Amiad® FILTRATION SYSTEMS	39
Arpol NEO Abrir. Cerrar. Listo.	26
ASTORE	18 y 19
AZUD AGL	29
AZUD modular 100	28
AZUD spiral clean	28
BACCARA Pneumatics, Automation & Control Solutions	85 y 86
BERMAD	17 y 69
Bluedrop® The best solution for irrigation	72
bürkert	84 y 85
CEPEX®	41
Damova®	36
DURACELL PLUS POWER	89
DURACELL PROCELL	89

Marca	Nº Pág.
FACINATIC	80, 83 y 87
FIP	21 y 41
fox FITTINGS	27
galcon	81 a 84
Helix SYSTEM	30
HEYPAR	14 y 15
hidrotex	19
HIT®	70
Hunter	57 a 68
INJECTA	37 y 38
irritec	30
Irritrol®	54 a 56
Komet	31 y 32
K RAIN	56
LOCTITE®	15
maggo	8
Mazzei	35

Indice por Marcas

Marca	Nº Pág.
MP ROTATOR	58 y 59
NAANDANJAIN A JAIN IRRIGATION COMPANY	5 y 10
NETAFIM™	72
Opti-mix	33 y 34
Orbit®	72
RAIN BIRD	73 a 79
Rivulis	1 a 5
RS	71
Senninger Irrigation Inc.	40
SOLEM ELECTRONIQUE	69
unirain	17
Vento	32
WIKAI	16
WÜRTH	14 y 89

Los artículos cuya referencia esté impresa en color rojo son incorporaciones nuevas a esta tarifa.

U^h unión hidráulica



NOVEDADES



ABRAZADERA ARPOL



MICROFLAPPER



VALV. LIMPIEZA NAAN



TENAZA TOMAS



VALVULA MICRO



ACCESORIO XRT



ACC. RIVULIS



VÁLVULA C/ ANILLA



CODO C/ ANILLA



ANILLA RAM



X2 ARMARIO HUNTER



MÓDULO WIFI X2



PROG. WOBBEE SOLEM



SOL. HIDR. BACCARA



PILAS WURTH



PORTABRIDAS



BRIDA PVC



BRIDA ACERO



JUNTA PLANA



PACK TORNILLERIA



ACOPLAMIENTO



ADAPTADOR PVC



CONTADOR 2"



HELIX 75 MESH



ADHESIVO WURTH



VÁLVULA CEPEX



NAAN-PC Y TOPDRIP



AQUABOX 24V.



RECAMBIOS DAMOVA



DAMOVA



K10 BERMAD



K10 BERMAD



RPE BAJA PRESIÓN 1"

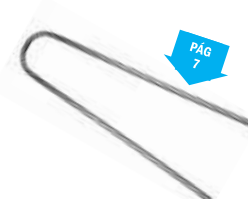

PIQUETA METAL



C15 BERMAD

Los artículos cuya referencia esté impresa en color rojo son incorporaciones nuevas a esta tarifa.

GOTEROS PINCHADOS



PINCHADO

Gotero pinchado mediante sacabocados de 3 mm.
Regulable hasta 6 L/h.

PINCHADO REGULABLE				
Código	Unid.	€		
40100	100	0,05		



PG

El diseño de laberinto crea un régimen turbulento reduciendo las posibles obstrucciones y aumentando la uniformidad del emisor.
Su diseño cónico facilita su desmontaje sin esfuerzo, lo que permite una limpieza rápida en caso de incidente en la filtración.

PINCHADO PG				
Caudal	Código	Unid.	€	
3,5 l/h.	40102	100	0,13	



R-70

Gotero regulable entre 0 y 60 L/h. (R-60), entre 0 y 70 L/h. (R-70).
Esta característica permite adaptar el caudal del gotero al tamaño de la planta o árbol.

PINCHADO REGULABLE				
Color	Modelo	Código	Unid.	€
Verde	R-60	24000	100	0,08
Rojo	R-70	24210	100	0,09



RAMBO

Gotero desmontable, con un laberinto interior que genera un flujo anti obstrucción.
En su salida dispone de adaptador para microtubo de 4,5 mm. interior. Fabricado en polipropileno.

TABLA de CAUDAL				
Bar	1,0	1,5	1,75	2,0
2 l/h.	2,3	3,0	3,2	3,6
4 l/h.	4,0	5,0	5,5	5,7
8 l/h.	8,0	9,8	10,5	11,2

GOTERO RAMBO				
Caudal	Código	Unid.	€	
2 L/h.	40110	250	0,10	
4 L/h.	40111	250	0,10	
8 L/h.	40112	250	0,10	



TURBO KEY

Gotero pinchado, fácilmente desmontable.
Régimen turbulento.
Toma superior de microtubo de 4,5 mm. interior.
Fabricado en polipropileno, resistente a fertilizantes y productos químicos.

GOTERO TURBO-KEY				
Caudal	Código	Unid.	€	
4 L/h.	40105	250	0,18	
8 L/h.	40108	250	0,18	



E1000

Gotero desmontable de fácil mantenimiento.
Laberinto con amplio recorrido en forma de cruz.
Salida superior que evita el deslizamiento de agua por la tubería. Presión de trabajo entre 0,8 y 2,5 Bar. Microtubo de 3 mm. interior en salida.

GOTERO E1000				
Color	Caudal	Código	Unid.	€
Marrón	2 L/h.	40272	250	0,12
Negro	4 L/h.	40274	250	0,12
Verde	8 L/h	40278	250	0,12



ADAPTADORES

Para instalar sobre goteros Plastro con salida superior (Supertif y Otif).
Para tubos de 3 mm. de diámetro interior.

DISTRIBUIDOR PARA GOTERO				
	Código	Unid.	€	
2 salidas	40219	250	0,07	
4 salidas	40220	250	0,09	



AXIOS 4 L/H



AXIOS 8 L/H



ADAPTADORES

Gotero autocompensante y desmontable, adecuado para su instalación en laderas o ramales de tubería.

La membrana alojada en su interior garantiza uniformidad de descarga.

Toma superior de 1/2" de 3 mm, color gris en el interior de salida y azul en el exterior.

Rango de autocompensación: 1 a 3,5 Bar.

La salida dispone de adaptador para microtubo.

Compatible con los adaptadores para microtubo.

Compatible con los adaptadores para microtubo.

Compatible con los adaptadores para microtubo.

Compatible con los adaptadores para microtubo.

Compatible con los adaptadores para microtubo.

Compatible con los adaptadores para microtubo.

Compatible con los adaptadores para microtubo.

Compatible con los adaptadores para microtubo.

GOTERO AXIOS			
Caudal	Código	Unid.	€
4 l/h	40191	100	0,19
8 l/h	40192	100	0,19

LONGITUD MÁX. DE TUBERÍA (en metros)					
		Separación entre goteros			
		0,30	0,50	0,75	1
Ø 12	4 l/h.	57	78	102	123
	8 l/h.	36	51	66	79
Ø 16	4 l/h.	99	132	177	214
	8 l/h.	64	89	114	137

ADAPTADORES PARA MICROTUBO			
2 salidas	40177	500	0,09
4 salidas	40178	500	0,09



MICROFLAPPER AUTOCOMPENSANTE

Gotero autocompensante con salida espita para microtubo de 3x4,5mm. en ángulo de 90°.

El diafragma de caucho de silicona líquida moldeado con precisión garantiza una compensación de presión, una aplicación uniforme de agua y un rendimiento duradero de alta calidad.

¡NUEVO!

GOTERO MICROFLAPPER			
Caudal	Código	Unid.	€
2 L/h	40118	500	0,18
4 L/h	40119	500	0,18



GOTERO MEDUSA

Autocompensante entre 1 y 3,5 Bar. Dos caudales, 1 l/h. por salida (color naranja) y 2 l/h. por salida (color gris). Filtración recomendada de 150 mesh. Desmontable para su inspección y limpieza. Salidas a microtubo de 3 a 4 mm. interior.

GOTERO 6 SALIDAS MEDUSA			
Caudal	Código	Unid.	€
6x1 L/h.	40128	100	0,44
6x2 L/h.	40129	100	0,44



¡NUEVO!

PIQUETA MEDUSA HEMBRA			
3 mm.	40148	100	0,08

Para crear los conjuntos cada bolsa de 100 goteros necesitaría 600 piquetas ref. 40148 y 600 microtubos ref. 40149.



¡NUEVO!

MICROTUBO MEDUSA PVC 3x5			
80 cm.	40149	100	0,14



CONJUNTO

Conjunto hidroponía 4 salidas, compuesto por:
- 1 Adaptador 4 salidas
- 4 microtubo negro 0,60 m.
- 4 piquetas Dripeg con gotero de laberinto.
Compatible con los goteros Supertif y Otif E1000.

CONJUNTO HIDROPONÍA			
Conjunto	40310	10	1,90

Rivulis



PIQUETA GOTERO DRIPEG			
3 mm.	40311	100	0,06
Q: 2 l/h a 1 Bar Long: 17 cm.			



PIQUETA SNAPEG HEMBRA			
3mm.	40312	100	0,07
Longitud: 20cm.			



PIQUETA DENTADA BARPEG			
3 mm.	40313	100	0,07
Longitud: 16,5 cm.			



KATIF

Gotero autocompensante y autolimpiante al generarse la presión inicial. Gotero Categoría A.

Rango de presión de trabajo entre 0,8-3,0 Bar.

Salida lateral, sin chorreo de agua sobre la línea de gotero.

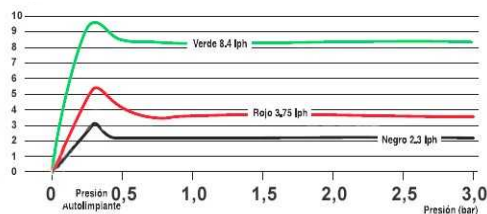

KATIF			
Caudal	Código	Unid.	€
2,3 L/h.	40251	250	0,10
3,75 L/h.	40250	250	0,10
8,4 L/h	40252	250	0,10



TAPÓN

Tapón para sustituir goteros Katif en tuberías de PE.

TAPÓN para KATIF		
Código	Unid.	€
40259	250	0,09



SACABOCADOS KATIF

Sacabocados específico para insertar los goteros Katif en tuberías de PE.

SACABOCADOS para KATIF		
Código	Unid.	€
86211	1	6,4



SUPERTIF

Gotero autocompensante.

Mecanismo de autolavado automático.

Nueva salida para conexión directa a microtubo 3mm. interior o conexión a distribuidor varias salidas (ver pág. 1).

Cumple la uniformidad de descarga Categoría A.

Presión de trabajo entre 0,7-3,5 Bar.

Curva de caudal estable entre 0,8 y 3,5 Bar.

Lavado turbulento de todos los pasos de agua al comienzo y al final de cada riego.

SUPERTIF SALIDA CÓNICA y DENTADA			
Caudal	Código	Unid.	€
2,2 L/h.	40248	250	0,20
3,85 L/h.	40258	250	0,20
7,8 L/h	40249	250	0,20



SUPERTIF ANTIDRENANTE

Gotero autocompensante y anti drenante.

Mecanismo de autolavado automático.

Presión de trabajo entre 0,7-3,5 Bar.

Nueva salida para conexión directa a microtubo 3mm. interior o conexión a distribuidor varias salidas.(ver pág. 1).

SUPERTIF SALIDA CÓNICA y DENTADA			
Caudal	Código	Unid.	€
2,2 L/h.	40253	250	0,20
3,85 L/h.	40254	250	0,20
7,8 L/h	40256	250	0,20



SUPERTIF

Gotero autocompensante.

Curva de caudal estable entre 0,8 y 3,5 Bar.

Sin reducción de paso de agua durante la auto-compensación.

Lavado turbulento de todos los pasos de agua al comienzo y al final de cada riego.

Salida lateral para microtubo de 3mm. interior.

SUPERTIF SALIDA LATERAL MICR.			
Caudal	Código	Unid.	€
2,2 L/h.	40222	250	0,20

NEBULIZACIÓN



FLF

Nebulizador para control climático y humectación en invernaderos y túneles altos, sistema de enfriamiento de granjas, germinación de semillas, etc. Válvula antigoteo integrada. Se inserta directamente al PE. Presión mínima de trabajo: 3,5 Bar.- 5,4 L/H.



FLF 2



FLF 4

Nebulizadores de 2 y 4 salidas con adaptador cónico para insertar en el kit nebulizador o directamente a la válvula antigoteo. Consumo de 10 y 20 L/H respectivamente.



KIT

Este conjunto se compone del adaptador a PE, el trozo de tubo de PE de 40 cm., la pesa para mantener la verticalidad del nebulizador y la válvula antigoteo.

Se inserta directamente al PE.



VÁLVULA

Válvula antigoteo, para instalar los difusores FLF de dos y cuatro salidas.

Se inserta directamente al PE.

Rivulis

NEBULIZADOR FLF C/VÁLVULA

Salidas	Código	Unid.	€
1	40280	25	1,70

NEBULIZADOR FLF

Salidas	Código	Unid.	€
2	40281	25	2,10
4	40282	25	3,55

KIT NEBULIZADOR FLF

Código	Unid.	€
40283	25	2,80

VÁLVULA ANTI DESCARGA

Código	Unid.	€
40284	25	1,10

MICRO ASPERSIÓN



RONDO INVERTIDO

El microaspersor Rondo es ideal para riegos invertidos en invernaderos. Conjunto formado por cabezal microaspersor, tubo de PVC, pesa, válv. antigoteo y conector azul.

La presión recomendada es de 1,5 a 2,5 Bar.

Tabla calculada con microaspersor instalado a 2 mts. altura.

Caudal l/h	Bar	Metros Ø
50	2	7,5
75	2	8,0
100	2	8,5



RONDO

El microaspersor Rondo es ideal para riegos en jardines, invernaderos y huertas.

La presión recomendada es de 1,5 a 2,5 Bar.

Se sirve sin montar.



RONDO COMPLETO

Angulo	L/h.	Bar	Mts. Ø
90°	39	2	6,5
180°	64	2	6,5
360°	102	2	7,6

Estaca plástica cantal de 35 cm.de longitud.

Conjunto formado por tubo de PVC flexible de 4x7 cm., de 60 cm. De longitud más un conector azul de 4x7 mm.

Rivulis

MICROASP. RONDO RIEGO INVERTIDO

Ángulo	Caudal l/h	Código	Unid.	€
360°	50	40300	25	3,30
360°	75	40301	25	3,30
360°	100	40302	25	3,30

CABEZAL RONDO

Ángulo	Color	Código	Unid.	€
90°	Negro	40290	25	0,98
180°	Azul oscuro	40291	25	0,98
360°	Rojo	40292	25	0,98

MICROASPERSOR RONDO COMPLETO

Ángulo	Código	Unid.	€
90°	40293	25	2,52
180°	40294	25	2,52
360°	40295	25	2,52

ESTACA (solo)

Longitud	Código	Unid.	€
35 cm.	40296	25	0,34

TUBO + CONECTOR AZUL

Longitud	Código	Unid.	€
60 cm.	40297	25	0,56

MICRO ASPERSIÓN



MICROASPERSOR COMPLETO

El rendimiento de los micros está calculado a una altura de 25 cm. del suelo y sin viento. Se sirven completos, con el micro, tubo, estaca y manguito o solo el cabezal de riego con el adaptador pinchado a PE. La estaca tiene una longitud de 50 cm.

MICRO de BAILARINA			
Bar	Caudal l/h	M. Radio	
1,0	51	3,0	
2,0	75	3,5	
3,0	93	3,8	

ROCIADOR 360°			
Bar	Caudal l/h	M. Radio	
1,0	30	1.1	
2,0	30	1.1	
3,0	30	1.2	

MICRO COMPLETO BAILARINA 360°

Caudal	Código	Unid.	€
80 L/h.	40090	25	0,88

CABEZAL MICRO BAILARINA 360°

Caudal	Código	Unid.	€
80 L/h.	40091	50	0,28

ROCIADOR COMPLETO

Ángulo	Código	Unid.	€
360°	40097	25	0,88

CABEZAL ROCIADOR

Ángulo	Código	Unid.	€
360°	40094	50	0,28

VÁLVULAS de RIEGO LOCALIZADO



VÁLVULA de REGULACIÓN

Medida	Código	Unid.	€
12	94001	25	0,52
16	94002	25	0,52
18	94006	25	0,54
20	94003	25	0,54

Presión máx. : 4 Bar



VÁLVULA de MANETA

Medida	Código	Unid.	€
16	95010	50	0,58
20	95011	50	0,58
25	95012	25	0,65

Presión máx. : 4 Bar



VÁLVULA de MANETA

Medida	Código	Unid.	€
12	94010	50	0,72
16	94011	50	0,72
20	94013	50	0,72

Presión máx. : 4 Bar



VÁLVULA MIXTA

Medida	Código	Unid.	€
1/2"x16	94016	25	0,54
1/2"x20	94017	25	0,54
3/4"x16	94019	50	0,75

Presión máx. : 5 Bar



VÁLVULA con JUNTA

Medida	Código	Unid.	€
16	95015	50	0,64
20	95016	50	0,64

Para sacar ramales sin más accesorios. Con corona de 13 mm.



VÁLVULA LIMPIEZA

Medida	Código	Unid.	€
16	93250	5	4,65

Válvula de lavado lateral, limpia de forma automática al comienzo de cada riego. Presión operativa 0,5-3 bar. Tiempo de lavado 15-25 segundos, volumen de lavado 2 litros.

ACCESORIOS



¡NUEVO!

UNIÓN



¡NUEVO!

TOMA

Accesorios fabricados en acetal, con tres dientes para una sujeción segura al tubo de goteo.



UNIÓN

Medida	Código	Unid.	€
16	93035	100	0,16

TOMA de INJERTO

Medida	Código	Unid.	€
16	93036	100	0,16

ACCESORIOS



TOMA

TOMA de INJERTO				
Medida	Código	Unid.	€	
12	90001	100	0,05	
16	90002	100	0,05	
20	90003	100	0,08	



UNIÓN

UNIÓN				
Medida	Código	Unid.	€	
12	93001	100	0,05	
16	93002	100	0,06	
20	93003	100	0,09	
25	93004	50	0,14	
32	93005	25	0,33	



UNIÓN REDUCIDA

UNIÓN REDUCIDA				
Medida	Código	Unid.	€	
16 - 12	93101	100	0,07	
20 - 12	93102	100	0,15	
20 - 16	93103	100	0,12	



CODO

CODO IGUAL				
Medida	Código	Unid.	€	
12	20001	100	0,08	
16	20002	50	0,11	
20	20003	50	0,16	
25	20004	50	0,24	



CODO ROSCADO

CODO ROSCADO				
Medida	Código	Unid.	€	
1/2"x16	20103	50	0,22	
1/2"x20	20105	50	0,30	
3/4"x16	20104	50	0,24	
3/4"x25	20111	50	0,68	



TOMA c/JUNTA

TOMA CON JUNTA PARA PVC				
Medida	Código	Unid.	€	
12	90011	100	0,18	
16	90012	100	0,20	
20	90014	100	0,22	



JUNTA de PVC

RECAMBIO JUNTA de PVC				
Medida	Código	Unid.	€	
16-20	90010	100	0,12	



“T” REDUCIDA

“T” de UNIÓN REDUCIDA				
Medida	Código	Unid.	€	
16-12	91009	50	0,14	
20-12	91010	50	0,20	
20-16	91011	50	0,20	



“T” UNIÓN

“T” de UNIÓN				
Medida	Código	Unid.	€	
12	91001	50	0,09	
16	91002	50	0,14	
20	91003	25	0,20	
25	91004	25	0,24	



“T” R. M.

“T” ROSCA MACHO				
Medida	Código	Unid.	€	
1/2"x16	91020	25	0,18	
3/4"x16	91021	50	0,20	



“T” INVERTIDA

“T” INVERTIDA				
Medida	Código	Unid.	€	
16x20x16	91030	50	0,14	



TOMA DOBLE

TOMA ROSCADA DOBLE en “Y”				
Medida	Código	Unid.	€	
3/4"x16x16	91040	30	1,10	



TOMA ROSCADA

TOMA en “Y” 3/4”Mx 16 mm.				
Medida	Código	Unid.	€	
3/4"x16x16	91045	30	1,10	



CABEZAL 3/4"x16 mm

CABEZAL 3/4”x 4 de 16 mm.				
Medida	Código	Unid.	€	
3/4”Hx16	91070	50	1,55	



CABEZAL 3/4"x16 mm

CABEZAL 3/4”x 6 de 16 mm.				
Medida	Código	Unid.	€	
3/4”Hx16	91071	50	1,55	



CABEZAL 1"x16 mm

CABEZAL 1”x 4 de 16 mm.				
Medida	Código	Unid.	€	
1”Hx16	91060	50	1,35	

ACCESORIOS



ABRAZ. TAPÓN

ABRAZADERA TAPÓN CON GOMA			
Medida	Código	Unid.	€
16	08215	50	0,15



ABRAZADERA

ABRAZADERA RÁPIDA			
Medida	Código	Unid.	€
16 mm	08210	50	0,12

Abrazaderas marrón en pág. 10



ANILLA TAPÓN

ANILLA - TAPÓN			
Medida	Código	Unid.	€
12	93099	100	0,05
16	93100	100	0,06
20	93098	100	0,08



GANCHO

GANCHO para COLGAR TUBERÍA			
Medida	Código	Unid.	€
16	93031	100	0,05
20	93030	100	0,07
25	93032	100	0,10



ANILLA RAM 16-17

ANILLA - TAPÓN RAM			
Medida	Código	Unid.	€
16-17	67536	100	0,11



CRUZ

CRUZ			
Medida	Código	Unid.	€
16	93045	50	0,24



TOMA ROSCADA MACHO

TOMA ROSCADA MACHO			
Medida	Código	Unid.	€
1/2"x12	90112	50	0,16
1/2"x16	90113	50	0,16
1/2"x20	90103	50	0,16
3/4"x12	90114	50	0,18
3/4"x16	90115	50	0,18
3/4"x20	90109	50	0,19
3/4"x25	90104	10	0,24
1"x32	90105	10	0,43
1 1/4"x40	90106	10	0,54
1 1/2"x50	90107	10	1,38
2"x63	90108	10	3,04



TAPÓN

TAPÓN FINAL			
Medida	Código	Unid.	€
12	89001	100	0,05
16	89002	100	0,07
20	89003	100	0,09



TAPÓN GOTERO

TAPÓN MICROTUBO/GOTERO			
Medida	Código	Unid.	€
4	89102	500	0,03
5	89101	1000	0,03
6	89103	1000	0,03

4 mm.= Microtubo - 5 mm.= Got. normal



TAPÓN TOMAS

TAPÓN de TOMAS			
Medida	Código	Unid.	€
10	89104	500	0,05



TOMA R. H.

TOMA ROSCA HEMBRA			
Medida	Código	Unid.	€
1/2"x12	90110	50	0,34
1/2"x16	90111	50	0,34
3/4"x12	90130	50	0,40
3/4"x16	90131	50	0,40
3/4"x20	90132	50	0,61



TAPÓN C/JUNTA

TAPÓN de TOMAS C/JUNTA			
Medida	Código	Unid.	€
12	89105	500	0,14



¡NUEVO!

PIQUETA METÁLICA 12-16-20 MM.		
Código	Unid.	€
90155	60	0,20



ESTACA SUELO

ESTACA SUELO 19 cm.		
Código	Unid.	€
90150	50	0,15
90152	100	0,14

ESTACA SUELO 19 cm.		
Código	Unid.	€
90150s	1000	0,13

Piquetas marrón en página 10

SACABOCADOS



SACABOCADOS

Sacabocados con expulsor.
Mango de plástico.
Color rojo, fácilmente localizable.
Diseño ergonómico y antideslizante.
Orificio en la empuñadura que facilita la inserción de tomas de injerto.

SACABOCADOS			
Medida	Código	Unid.	€
3 mm.	86201	12	6,2
4 mm.	86203	12	6,2
7 mm.	86202	12	6,2



PUNZÓN

PUNZÓN para MICROTUBO			
Medida	Código	Unid.	€
2 mm.	86224	12	2,6
3 mm.	86225	12	2,6
4,5 mm.	86226	12	2,6



TIJERAS

TIJERA CORTA TUBOS		
Modelo	Código	€
hasta ø 32	86220	15,8
hasta ø 63	86221	18,8



SACABOCADOS MULTIFUNCIÓN

SACABOC. MULTIFUNCIÓN			
Medida	Código	Unid.	€
3 mm.	86210	1	12,8



BROCA

BROCA TALADRO		
Medida	Código	€
16 mm.	90055	98,0

Perfora tuberías de riego de PVC y PE, para la inserción de la Toma c/ junta 16. ref. 90052. Extrae la viruta hacia fuera y avellana el orificio.



PUNZÓN

PUNZÓN PLÁSTICO		
Código	Unid.	€
86020	10	0,24

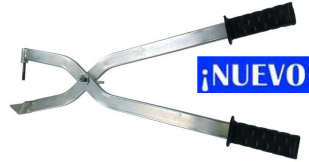

TENAZA SACABOCADOS		
Código	Unid.	€
86222	1	86,0

Perfora tuberías de PE e inserta las tomas injertos de manera cómoda.

ACCESORIO de CINTA y TUBERÍA



CINTA MAGO

La cinta Mago es ideal para el riego de cultivos en línea con raíces poco profundas.
Espesor de pared de 8 mil de pulgada (0,20 mm), diámetro interno de 16 mm.
Distancia entre gotero de 20 cm.
Filtración aconsejada de 140 mesh.
Caudal 1 L/H.



CINTA MAGO			
Metros	Código	Unid.	€/rollo
100	93008	1	16,0
200	93009	1	28,0
350	93010	1	48,4
1000	93011	1	115,0



PE-CINTA



CINTA-CINTA



TOMA a CINTA



TOMA PVC

Los enlaces para ramales de riego **CLAO** incorporan un sistema patentado que los habilita para la conexión de prácticamente todas las cintas de riego y tuberías portagoteros de 18 mm. de diámetro.

Los materiales son resistentes a la intemperie y a bases, ácidos, abonos orgánicos, etc.

Pueden conectarse cualquier modelo de tuberías, cintas y tubos con o sin gotero integrado, con total estanqueidad y seguridad de bloqueo.

Temperatura de trabajo entre -24°C y +80°C

El taladro para conectar la toma injerto al PE es de 7 mm.

El taladro para conectar la toma injerto al PVC es de 12 mm.

ENLACE TUBO PE a CINTA			
Medida	Código	Unid.	€
16 mm.	93020	100	0,32

ENLACE CINTA - CINTA			
Medida	Código	Unid.	€
16 mm.	93021	100	0,42

TOMA INJERTO PE a CINTA			
Medida	Código	Unid.	€
16 mm.	93022	100	0,32

TOMA INJERTO PVC a CINTA			
Medida	Código	Unid.	€
16 mm.	93023	100	0,42

ACCESORIOS de SEGURIDAD



TOMA PE

TOMA			
Medida	Código	Unid.	€
16	90024	100	0,15
17	90032	100	0,22



UNIÓN

UNIÓN			
Medida	Código	Unid.	€
8	90044	10	0,11
16	90027	100	0,11
17	90033	100	0,11



“T” IGUAL

“T”			
Medida	Código	Unid.	€
8	90046	10	0,22
16	90028	100	0,22
17	90031	100	0,24



VÁLVULA

VÁLVULA de MANETA			
Medida	Código	Unid.	€
16	90051	50	0,80



TOMA ROSCADA

TOMA ROSCADA			
Medida	Código	Unid.	€
1/2"-8	90048	10	0,50
1/2"-16	90026	50	0,18
3/4"-16	90035	50	0,18



CODO

CODO IGUAL			
Medida	Código	Unid.	€
8	90050	10	0,42
16	90029	50	0,22
17	90030	50	0,22



CODO ROSCADO

CODO ROSCADO			
Medida	Código	Unid.	€
1/2"-16	90037	50	0,28
3/4"-16	90038	50	0,30



TOMA C/JUNTA

TOMA 16 C/JUNTA			
Medida	Código	Unid.	€
16	90052	50	0,26

Sistema innovador que sujeta el tubo con la misma efectividad que el sistema con aro de sujeción. El montaje requiere menos esfuerzo.

¡NUEVO!



UNIÓN XRT

UNIÓN XRT			
Medida	Código	Unid.	€
16	93062	100	0,09

¡NUEVO!



CODO XRT

CODO XRT			
Medida	Código	Unid.	€
16	93063	50	0,12



TOMA PE XRT

TOMA XRT			
Medida	Código	Unid.	€
16	93065	100	0,08

¡NUEVO!



TE XRT

TE XRT			
Medida	Código	Unid.	€
16	93064	50	0,14

ACCESORIO ANILLA de SEGURIDAD



UNIÓN

ENLACE UNIÓN			
Medida	Código	Unid.	€
16	93075	100	0,14
20	93076	100	0,15



TOMA PE

TOMA INJERTO a PE C/ANILLA			
Medida	Código	Unid.	€
16	93078	100	0,09
20	93079	100	0,15



UNIÓN REDUCIDA

UNIÓN REDUCIDA con ANILLA			
Medida	Código	Unid.	€
20-16	93077	100	0,22



VÁLVULA

VÁLVULA con ANILLA			
Medida	Código	Unid.	€
16	93091	25	0,60



“T” IGUAL

“T” IGUAL			
Medida	Código	Unid.	€
16	93090	50	0,24
20	93092	50	0,32



TOMA C/JUNTA

TOMA a PVC C/JUNTA			
Medida	Código	Unid.	€
16	93081	100	0,26
20	93082	100	0,30



CODO

CODO con ANILLA			
Medida	Código	Unid.	€
16	93041	100	0,16

TUBERÍA LISA y con GOTERO



TUBERÍA CIEGA

Tubería de color negro, anticracking, serie agrícola. Espesor 1,2 mm.

LISA Ø16		
Código	Metros	€/m.
66322	25	0,30
66323	50	0,28
66324	100	0,27
66333	400	0,24



TUBERÍA C/GOTERO

Color negro, capa exterior alimentaria e interior agrícola, con gotero integrado turbulento. Espesor 1mm.

Ø16 C/GOTERO A 0,33 mts., 2 l/h		
Código	Metros	€/m.
67420	25	0,52
67421	50	0,44
67422	100	0,40
93258	400	0,28



NAAN-PC C/GOTERO AUTOCOMPENSANTE

¡NUEVO!

Tubería con gotero integrado autocompensante (cilíndrico) Naan-Pc de 1mm. de espesor, color negro. Rango de autocompensación: 0,7 – 3,5 bar.



TOPDRIP C/GOTERO AUTOCOMPENSANTE

¡NUEVO!

Tubería con gotero integrado autocompensante (pastilla) Topdrip de 1mm. de espesor, color negro. Rango de autocompensación: 0,7 – 3,5 bar.



NAANDANJAIN

A JAIN IRRIGATION COMPANY

NAAN PC 16MM. AUTOCOMP.

Código	Separación	L/h	Metros	€/m.
93238	0,33 m.	1,6	400	0,56
93231	0,50 m.	1,6	400	0,46
93232	0,50 m.	2,2	400	0,46
93234	0,75 m.	2,2	400	0,37
93233	1,0 m.	3,5	400	0,31

NAANDANJAIN

A JAIN IRRIGATION COMPANY

TOPDRIP 16MM. AUTOCOMP.

Código	Separación	L/h	Metros	€/m.
93212	0,50 m.	1,6	500	0,42
93210	0,50 m.	2,0	500	0,42
93211	0,75 m.	2,0	500	0,36
93215	1,0 m.	3,5	500	0,36

TUBERÍA y ACC. MARRÓN



MICROT. c/GOTERO

MICROT. C/GOTERO 6x8 mm

Código	Metros	€/m.
67024	25	0,34

Microtubo de color marrón, anticracking, calidad alimentaria. 1mm. de espesor. 1 gotero cada 20 cm. de 1 L/h.



TUBERIA AUTOCOMP. NETAFIM TECHNET

NETAFIM™

Tubería Netafim Techline marrón con got. autocompensante, (0,4 – 3,5 Bar.) Caudal 2,0 L/H. Sistema antisucción y autolimpieza, fabricada con PE virgen.

TECHLINE ROLLO 100 MTS

Código	Separación	€/m.
67771	0,33 m.	0,66
67772	0,50 m.	0,66

¡NUEVO!



TUBERÍA 16 mm. LISA

Tubería de color marrón, anticracking, serie alimentaria. Norma UNE 53367 Espesor 1,20mm.

MAXIPOL MARRÓN Ø16

Código	Metros	€/m.
68757	25	0,37
68758	50	0,36
68759	100	0,34
68760	300	0,32



TUBERÍA 16 mm. C/GOTERO TURBULENTO

Tubería de color marrón, anticracking, calidad alimentaria con got. integrado turbulento y caudal de 2,2 L/H. Espesor 1mm.

Ø16 C/GOTERO A 0,33 mts

Código	Metros	€/m.
67435	25	0,65
67436	50	0,57
67454	100	0,55
67457	400	0,50



ABRAZADERA

ABRAZADERA RÁPIDA

Medida	Código	Unid.	€
16 mm.	08212	50	0,11



ESTACA SUELO

ESTACA SUELO

Longitud	Código	Unid.	€
19 cm.	90151	50	0,15
19 cm.	90153	100	0,14
19 cm.	90151s	1000	0,13

MICROTUBO y ACCESORIOS



TUBO P.E. ROLLO 25 METROS			
Medida	Código	Metros	€/m.
20/6 At.	67040	25	0,55
25/6 At.	67045	25	0,78
32/6 At.	67050	25	1,30



MICROTUBO P.V.C.			
Medida	Código	Metros	€/m.
3x4,5	67011	400	0,18
4x6	67038	100	0,34
4x6	67012	350	0,19
4,5x6,5	67013	350	0,20
4,3x7	67009	300	0,24



MICROTUBO P.E.			
Medida	Código	Unid.	€/m.
2x3	67003	200	0,08
1x3	67001	200	0,08
3x4,5	67004	200	0,09
4x6	67007	200	0,10
4,5x6,5	67005	200	0,12



MICROTUBO en CARRETE de 25 METROS			
Medida	Código	Metros	€/m.
3x4,5	67030	25	0,48
4x6	67031	25	0,48
4,5x6,5	67032	25	0,55



MICROTUBO en CARRETE de 50 METROS			
Medida	Código	Metros	€/m.
3x4,5	67035	50	0,38
4x6	67036	50	0,39
4,5x6,5	67037	50	0,46

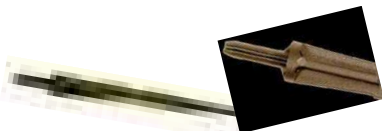

PIQUETA C/CANULA			
Medida	Código	Unid.	€
3 mm.	70006	100	0,06

Longitud: 10,3 cm.



PIQUETA MICROTUBO 1x3 y 2x3			
Medida	Código	Unid.	€
3 mm	70008	100	0,06

Longitud: 16,5 cm.



PIQUETA para MICROTUBO			
Medida	Código	Unid.	€
5-6 mm	70002	100	0,06

Long: 10,5 cm.



PIQUETA para MICROTUBO			
Medida	Código	Unid.	€
3-6 mm	70007	100	0,06

Longitud: 13 cm.



PIQUETA GOTERO LABERINTO			
Medida	Código	Unid.	€
4 mm.	70004	100	0,08

Q: 2,3 l/h a 1 Bar Long: 15,4 cm.



VÁLVULA para MICROTUBO			
Medida	Código	Unid.	€
4 mm.	24009	100	0,14



TOMA/UNIÓN MICROTUBO			
Medida	Código	Unid.	€
3 mm.	90301	100	0,05
4 mm.	90302	100	0,05



CODO para MICROTUBO			
Medida	Código	Unid.	€
4 mm.	93305	100	0,06



"T" para MICROTUBO			
Medida	Código	Unid.	€
4,5 mm.	93311	100	0,06

ACCESORIO ROSCADO PLÁSTICO



REDUCCIÓN MACHO HEMBRA			
M - H	Código	Unid.	€
1/2"-3/4"	93500	25	0,30
1/2"-1"	93501	25	0,60
3/4"-1"	93502	25	0,60
3/4"-1 1/4"	93503	25	0,62
1"-1 1/4"	93504	25	0,62
3/4"-1 1/2"	93505	25	1,30
1"-1 1/2"	93506	25	1,30
1 1/4"-1 1/2"	93507	25	1,30
3/4"-2"	93508	10	1,58
1"-2"	93509	10	1,58
1 1/4"-2"	93510	10	1,60
1 1/2"-2"	93511	10	1,60
1"-2 1/2"	93512	5	1,95
1 1/4"-2 1/2"	93513	5	1,96
1 1/2"-2 1/2"	93514	5	1,98
2"-2 1/2"	93515	5	2,02



MACHÓN REDUCIDO			
Medida	Código	Unid.	€
3/4"-1/2"	51104	25	0,22
1"-1/2"	51100	25	0,28
1"-3/4"	51105	25	0,28
1 1/4"-3/4"	51101	25	0,46
1 1/4"-1"	51106	25	0,58
1 1/2"-1"	51115	20	0,62
1 1/2"-1 1/4"	51107	20	0,63
2"-1"	51113	10	1,20
2"-1 1/4"	51116	10	1,20
2"-1 1/2"	51108	10	1,20
2 1/2"-1 1/2"	51117	5	1,94
2 1/2"-2"	51109	5	1,96
3"-2 1/2"	51110	1	3,70



TUERCA REDUCIDA			
M - H	Código	Unid.	€
1/2"-1/4"	92100	25	0,8
3/4"-1/2"	92101	25	0,36
1"-1/2"	92102	25	0,42
1"-3/4"	92103	25	0,42
1 1/4"-3/4"	92105	25	0,74
1 1/4"-1"	92106	25	0,76
1 1/2"-3/4"	92107	20	1,00
1 1/2"-1"	92108	25	0,80
1 1/2"-1 1/4"	92109	25	0,80
2"-3/4"	92110	10	1,92
2"-1"	92111	10	1,90
2"-1 1/4"	92116	10	1,06
2"-1 1/2"	92112	10	1,60
2 1/2"-2"	92113	5	1,92
3"-2 1/2"	92114	1	4,80



MANGUITO REDUCIDO			
Medida	Código	Unid.	€
3/4"-1/2"	50104	25	0,48
1"-3/4"	50105	25	0,60
1 1/4"-1"	50106	25	1,04
1 1/2"-1 1/4"	50107	10	1,74
2"-1 1/2"	50108	5	2,26
2 1/2"-2"	50109	1	8,26
3"-2 1/2"	50110	1	10,80



"T" IGUAL			
Medida	Código	Unid.	€
1/2"	50300	25	1,10
3/4"	50301	25	1,24
1"	50302	10	1,48
1 1/4"	50303	10	2,60
1 1/2"	50304	10	4,70
2"	50305	10	6,80
3"	50320	1	24,90



MACHÓN DOBLE			
Medida	Código	Unid.	€
1/2"	51003	25	0,18
3/4"	51013	25	0,24
1"	51014	25	0,30
1 1/4"	51006	25	0,55
1 1/2"	51007	20	0,64
2"	51008	10	1,10
2 1/2"	51009	1	1,96
3"	51010	1	3,05



MANGUITO			
Medida	Código	Unid.	€
3/8"	50002	25	0,10
1/2"	50003	25	0,46
3/4"	50004	25	0,46
1"	50005	25	0,66
1 1/4"	50006	25	0,88
1 1/2"	50007	10	1,60
2"	50008	10	1,98
2 1/2"	50009	5	8,20
3"	50010	1	9,80



TAPÓN MACHO			
Medida	Código	Unid.	€
1/2"	89303	25	0,20
3/4"	89304	25	0,24
1"	89305	25	0,42
1 1/4"	89306	25	0,60
1 1/2"	89307	25	0,70
2"	89308	10	1,10
3"	89310	1	2,80

ACCESORIO ROSCADO PLÁSTICO



TAPÓN HEMBRA			
Medida	Código	Unid.	€
1/2"	89320	25	0,22
3/4"	89321	25	0,26
1"	89322	25	0,28
1¼"	89323	25	0,44
1½"	89324	20	0,96
2"	89325	10	1,40



CODO MACHO-HEMBRA			
Medida	Código	Unid.	€
1/2"	50206	25	0,62
3/4"	50207	25	0,70
1"	50208	25	0,82



CODO HEMBRA			
Medida	Código	Unid.	€
1/2"	50200	25	0,80
3/4"	50201	25	0,92
1"	50202	25	1,10
1¼"	50203	10	2,15
1½"	50204	10	3,80
2"	50205	10	5,10
3"	50230	1	18,20

ABRAZADERAS



COBRA

ABRAZADERA COBRA			
Medida	Código	Unid.	€
16	12460	10	0,32
20	12461	10	0,60
25	12462	10	0,75



COBRA



ABRAZ. COBRA C/CIERRE			
Medida	Código	Unid.	€
32	12470	10	1,36
40	12471	10	1,82
50	12472	10	1,96
63	12473	10	2,98
75	12474	10	6,12
90	12475	10	7,40



GRAPA SOMBRAJE

Permite la fijación y tensado de cualquier malla de sombreo guiada sobre alambre. Aplicaciones en jardinería y horticultura.

GRAPA de SOMBRAJE		
Código	Unid.	€
48500	25	0,28



ABRAZADERAS

ACERO INOX. AISI-304 W-4			
Medida	Código	Unid.	€
10-16 mm.	08070	100	1,40
12-22 mm.	08071	100	1,50
16-27 mm.	08072	100	1,64
20-32 mm.	08073	100	1,64
25-40 mm.	08074	100	1,86

ACERO CINCADO W-2			
Medida	Código	Unid.	€
10-16 mm.	08050	100	0,45
12-22 mm.	08051	100	0,45
16-27 mm.	08052	100	0,48
20-32 mm.	08053	100	0,50
25-40 mm.	08054	100	0,56

Abrazadera para anclar tuberías en la pared. El taco de anclaje es de Nylon. Cuerpo fabricado en Acero Galvanizado y las tuercas en Acero Cadmiado.



GARRA TUBERÍA

GARRA TUBERÍA			
Medida	Código	Unid.	€
1/2"	09001	150	1,68
3/4"	09002	150	1,80
1"	09003	100	1,92
1¼"	09004	100	2,10
1½"	09005	100	2,16

GARRA TUBERÍA			
Medida	Código	Unid.	€
2"	09006	100	2,35
2½"	09007	80	2,90
3"	09008	60	3,14
4"	09009	40	4,08

ADHESIVO P.V.C.



ADHESIVO PVC



LIMPIADOR PVC

THF es un adhesivo especial de alta presión para PVC. Es de secado extra rápido y permite cubrir holguras de hasta 0,6 mm. Cumple los métodos de ensayos especificados en normas UNE 53174 y DIN. N-30 es un adhesivo de secado rápido.

ADHESIVO N-30 con PINCEL			
Cantidad	Código	Unid.	€
1/2 Kg.	21022	24	13,2
1 Kg.	21023	12	22,4

ADHESIVO N-30 TUBO			
Cantidad	Código	Unid.	€
125 gr.	21005	25	3,3

HEYPAR

ADHESIVO THF			
Cantidad	Código	Unid.	€
125 gr.	21008	25	5,1
1/2 Kg.	21009	24	17,2
1 Kg.	21010	12	28,6

ADHESIVO THF con PINCEL			
Cantidad	Código	Unid.	€
1/2 kg.	21024	24	18,5
1 Kg.	21025	12	30,7

LIMPIADOR de PVC			
Cantidad	Código	Unid.	€
1/2 L.	21011	24	9,8
1 L.	21012	12	14,5



ADHESIVO RÁPIDO

BLUE-TITE es un adhesivo de efecto muy rápido, pensado para realizar reparaciones en tuberías de PVC rígido o flexible.

El tiempo de secado es de dos minutos, a partir de los cuales ya se puede someter a presión.

Especial para uniones de PVC flexible. Homologado para Hidrotubo.

HEYPAR

ADHESIVO RÁPIDO			
Cantidad	Código	Unid.	€
125 gr.	21026	25	4,1
250 cl.	21016	1	10,2
500 cl.	21017	1	16,3
1 Kg.	21018	1	26,6

Disolvente de limpieza especial para tubería de PVC rígido. Garantía de unión perfecta conjuntamente con el adhesivo de PVC Würth.

Adecuado para la limpieza de tuberías, accesorios de PVC sanitario, planchas PVC.

Adhesivo especial para tubería de PVC rígido según norma EN14814. Alta viscosidad y excelente fluidez de fácil aplicación. Actúa como soldador químico en frío de PVC.

Se recomienda la utilización del limpiador de PVC antes de aplicar.



WÜRTH

¡NUEVO!

LIMPIADOR DE PVC WÜRTH		
Cantidad	Código	€
1/2 L.	22010	11,0
1 L.	22011	14,3

¡NUEVO!

ADHESIVO PARA PVC WÜRTH		
Cantidad	Código	€
1/2 Kg. con pincel	22014	13,9
1 Kg. con pincel	22015	25,2
1 Kg. sin pincel	22013	21,2

¡NUEVO!

CINTA PTFE WÜRTH		
Medida	Código	€
12X12X0.075mm	22012	0,60

CINTAS y SELLANTES



CINTA 12 M.

ROLLO ESTÁNDAR			
Largo	Ancho	Espesor	Densidad
12 M.	12 mm.	0.076 mm	0,4 gr/cm ³

PTFE ROLLO ESTÁNDAR		
Unid.	Código	€
250	22000	0,36



CINTA 12 M.

ROLLO DENSIDAD EXTRA			
Largo	Ancho	Espesor	Densidad
12 M.	12 mm.	0.076 mm	0,8 gr/cm ³

PTFE DENSIDAD EXTRA		
Unid.	Código	€
250	22005	0,60

La cinta de PTFE se presenta en tres formatos diferentes. Fabricada con los más estrictos controles de calidad. En su fabricación se han tenido en cuenta la mejor relación en cuanto a la longitud, densidad y grosor de las cintas.



ROLLO 50 M.

ROLLO DE 50 M.			
Largo	Ancho	Espesor	Densidad
50 M.	19 mm.	0,1 mm.	0,52 gr/cm ³
50 M.	25 mm.	0,1 mm.	0,52 gr/cm ³

PTFE en ROLLO GRANDE		
Unid.	Código	€
25	22001	3,02
25	22002	4,60



HILO SELLADOR

Puede usarse en roscas de metal o plástico. Permite realizar ajustes posteriores al montaje. De baja resistencia al desmontaje. Resiste temperaturas de hasta 85° C.

LOCTITE.

HILO SELLADOR de ROSCAS			
ml.	Código	Unid.	€
160	21035	48	18,80



CINTA SELLADORA SUPER WRAP

Nueva cinta de silicona multiusos, ultraresistente y trielástica, a prueba de condiciones extremas. Al aplicarse alrededor de una superficie, autovulcaniza e instantáneamente sella y protege la zona frente a fugas de aire o agua, corrosión y arañazos.



CINTA SELLADORA SUPER WRAP		
Longitud	Código	€
4,27 M	21042	22,20



CINTA VULCANO

Cinta para soldar instantáneamente tuberías de PVC y PE, cables y mangueras. Es autosoldable e impermeable. Soluciona problemas de grietas o empalmes defectuosos, incluso bajo presión. Tiempo de vulcanización de 5 minutos.

CINTA VULCANO			
Código	Metros	Unid.	€
21038	2,5	1	4,60
21039	9,1	1	9,60

DIMENSIONES

Anchura: 19 mm.



ADHESIVO

Adhesivo de viscosidad media. Para uniones de alta resistencia que polimerizan a gran velocidad plásticos, gomas y otros materiales. Recomendado para el montaje de piezas lisas y superficies planas.

HEYPAR

ADHESIVO CIANOCRILATO			
Código	Cantidad	Unid.	€
21044	20 ml.	1	5,20

MANÓMETROS

WIKAL



MANÓM. GLICERINA

Los manómetros de glicerina tienen la caja de acero inoxidable AISI 304. Su baño de glicerina lo hace resistente a golpes de ariete y caídas. Esfera de 63 mm. Muelle tubular en bronce fosforoso. Conexión R.M. 1/4", salida radial. Hermético IP 67. Cierre grafado. Mecanismo en latón OT59. Aguja en aluminio lacado en negro.

ESFERA GLICERINA		
Escala	Código	€
0 - 2,5	65200	8,95
0 - 4,0	65201	8,95
0 - 6,0	65202	8,95
0 - 10	65203	8,95
0 - 16	65204	8,95
0 - 25	65205	8,95
0 - 40	65206	8,95



MANÓMETRO SECO

Los manómetros de esfera seca no admiten sobrepresión, se debe elegir una escala para trabajar a un 75% máximo del valor de la escala de fondo. La caja está fabricada en ABS. Esfera de 63 mm. con fondo blanco, graduación y numeración en negro. Visor en policarbonato. Conexión R.M. 1/4", salida radial. Aguja en aluminio lacado en negro. Mecanismo de latón.

Personalice el manómetro con el logo de su empresa ¡Solicite oferta!



ESFERA SECA		
Escala	Código	€
0 - 2,5	65210	6,80
0 - 4,0	65211	6,80
0 - 6,0	65212	6,80
0 - 10	65213	6,80



TUERCA REDUCIDA

TUERCA REDUCIDA PLÁSTICA			
Medida	Código	Unid.	€
1/2"- 1/4"	92100	25	0,64



TUERCA REDUCIDA

TUERCA REDUCIDA LATÓN			
Medida	Código	Unid.	€
3/8"- 1/4"	28008	10	0,60
1/2"- 1/4"	92005	10	1,20
3/4"- 1/4"	92006	10	2,10



AGUJA MANÓMETRO

Para la utilización portátil de manómetros. Se inserta sobre los Racords Cód. 85005 y Cód. 85002.

AGUJA para MANÓMETRO		
Código	Unid.	€
10002	10	0,20



85005 85002

Para insertar la Aguja de Manómetro Cód. 10002. Dispone de R.M. de 1/4" (Cód. 85005). Para pinchar a tubo (Cód. 85002).

RACORD de AGUJA			
Medida	Código	Unid.	€
1/4"	85005	10	0,88
pincho	85002	10	0,88



TOMA de PRESIÓN

Diseñada para la lectura de presión en tuberías portagoteros (hasta 16 mm.) y toberas de aspersores mediante manómetro. Fabricada en latón. Rosca hembra de 1/4".

TOMA de PRESIÓN			
Medida	Código	Unid.	€
1/4"	85500	5	4,40

VENTOSAS

VENTOSAS DOBLE EFECTO

Expulsan el aire de las tuberías mientras se llenan. **Admiten** el aire en la fase de vaciado de las tuberías para evitar aplastamientos.

VENTOSAS AUTOMÁTICAS

Las ventosas automáticas realizan tres funciones: **Extraen** el aire de las tuberías mientras se llenan.

Mantienen de forma automática su función sobre las bolsas de aire ya que, una vez cerrado el orificio principal, éste expulsa el aire captado por la ventosa. **Protegen** a la tubería del aplastamiento, a la mínima depresión baja el flotador, abriendo el cierre principal con lo que el aire entra en gran cantidad.



Fabricada en plástico y sus partes funcionales son de silicona, material de alta resistencia a los productos químicos. La presión nominal es de 16 Bar. Altura de 14,8 cm

VENTOSAS DOBLE EFECTO			
Modelo	Código	Unid.	€
1"	94140	1	10,80

DOBLE EFECTO1"



K10 3/4" Y 1"



K10 2"

Presión Máxima			
3/4"	K10	Doble efecto	10 Atm.
1"	K10	Doble efecto	10 Atm.
2"	K10	Doble efecto	10 Atm.
1"	C10	Automática	10 Atm.
2"	C10	Automática	10 Atm.
2"	C15	Automática	10 Atm.
2"	C30	Automática	16 Atm.



C10 1" Y 2"



C15 2" CUERPO REDUCIDO



C30 2"



¡NUEVO!

VENTOSAS DOBLE EFECTO K10			
Modelo	Código	Unid.	€
3/4" K10	84698	1	30,80
1" K10	84699	1	31,80
2"R.H-K10	84700	1	38,60



¡NUEVO!

VENTOSAS AUTOMÁTICAS			
Modelo	Código	Unid.	€
1" C10	84701	1	78,20
2" C10	84702	1	112,3
2" C15	84704	1	90,80
2" C30	84703	1	168,6



1" y 2" GRIS

Presión de servicio: desde 0,2 hasta 12 Atm.
Presión de rotura: 25 Atm.

Válvula diseñada con un único cierre, que realiza la expulsión del aire cinético y también del residual, todo ello automáticamente y sin que la presión del agua pueda impedir estas funciones.

El exclusivo diseño del orificio de salida en forma de "Y", consigue un caudal de aire mucho mayor que otras válvulas de este tipo, tanto en la fase de expulsión de aire como en la de admisión.

Su perfecto ajuste, la hace hermética a muy baja presión.

Cuerpo y base de poliamida reforzada con fibra de vidrio, la hacen robusta y duradera, cierre de EPDM. El cuerpo de la válvula está fabricado en color rojo.



2" y 1" AUTOMÁTICAS

Presión Máxima			
1"	Gris	Doble efecto	16 Atm.
2"	Gris	Doble efecto	16 Atm.
1"	Roja-Gris	Automática	12 Atm.
2"	Roja-Gris	Automática	12 Atm.



VENTOSAS DOBLE EFECTO			
Modelo	Código	Unid.	€
1" Gris	94107	1	15,80
2" Gris	94108	1	27,80

VENTOSAS AUTOMÁTICAS			
Modelo	Código	Unid.	€
1" Roja-Gris	94110	1	28,50
2" Roja-Gris	94111	1	74,90



AUTOMÁTICAS BASE METAL			
Modelo	Código	Unid.	€
1" Roja-Gris	94112	1	54,30
2" Roja-Gris	94113	1	119,8

ACCESORIO POLIETILENO PN-16



ENLACE
ROSCA M.

ENLACE ROSCA MACHO				
Medida	Código	Unid.	€	
20 1/2"	62000	400	1,53	
25 3/4"	62001	250	1,80	
32 1"	62002	150	2,24	
40 1 1/4"	62003	90	4,17	
50 1 1/2"	62004	55	5,45	
63 2"	62005	30	7,75	
75 2 1/2"	62006	25	15,64	
90 3"	62007	16	18,48	
110 4"	62008	8	35,51	



ENLACE R. M.
REDUCIDO

ENLACE R. M. REDUCIDO				
Medida	Código	Unid.	€	
20 3/4"	62010	400	1,53	
25 1/2"	62011	250	1,80	
25 1"	62012	250	1,80	
32 3/4"	62013	150	2,24	
40 1"	62014	90	4,17	



ENLACE
ROSCA H.

ENLACE ROSCA HEMBRA				
Medida	Código	Unid.	€	
20 1/2"	62016	400	1,68	
25 3/4"	62017	250	1,93	
32 1"	62018	150	2,47	
40 1 1/4"	62019	90	3,86	
50 1 1/2"	62020	55	5,56	
63 2"	62021	30	7,82	
75 2 1/2"	62022	25	16,10	
90 3"	62023	16	19,74	
110 4"	62024	8	46,79	



ENLACE R. H.
REDUCIDO

ENLACE R. H. REDUCIDO				
Medida	Código	Unid.	€	
25 1/2"	62026	250	1,93	
25 1"	62027	200	1,93	



"T" BOCAS
IGUALES

"T" IGUAL				
Medida	Código	Unid.	€	
20	62030	120	3,47	
25	62031	90	4,59	
32	62032	50	5,98	
40	62033	30	9,83	
50	62034	20	13,35	
63	62035	12	18,99	
75	62036	7	34,03	
90	62037	5	47,04	
110	62038	3	90,46	



"T" REDUCIDA

"T" REDUCIDA				
Medida	Código	Unid.	€	
25 20 25	62040	120	5,26	
32 25 32	62041	70	6,18	



"T"
ROSCA H.

"T" ROSCA HEMBRA				
Medida	Código	Unid.	€	
20 1/2"	62050	140	2,75	
25 3/4"	62051	100	3,57	
32 1"	62052	60	4,65	
40 1 1/4"	62053	30	9,19	
50 1 1/2"	62054	20	13,17	
63 2"	62055	12	16,56	
75 2 1/2"	62056	10	27,24	
90 3"	62057	6	40,04	
110 4"	62058	3	63,80	



"T" ROSCA H.
REDUCIDA

"T" ROSCA H. REDUCIDA				
Medida	Código	Unid.	€	
25 1/2"	62060	100	3,57	
32 3/4"	62061	60	4,65	



"T"
ROSCA M.

"T" ROSCA MACHO				
Medida	Código	Unid.	€	
20 1/2"	62065	140	2,95	
25 3/4"	62066	100	3,78	
32 1"	62067	60	4,85	



ENLACE RECTO

ENLACE RECTO				
Medida	Código	Unid.	€	
20	62070	220	2,67	
25	62071	150	3,20	
32	62072	100	4,12	
40	62073	50	6,70	
50	62074	35	9,16	
63	62075	20	12,65	
75	62076	15	24,62	
90	62077	11	30,41	
110	62078	6	65,14	



ENLACE REDUCIDO

ENLACE REDUCIDO				
Medida	Código	Unid.	€	
25 20	62080	180	2,90	
32 25	62081	110	3,78	
40 32	62082	70	6,74	
50 40	62083	40	8,45	
63 50	62084	20	11,95	
75 63	62085	15	22,45	
90 75	62086	12	29,69	
110 90	62087	6	62,25	

ACCESORIO POLIETILENO PN-16



CODO ROSCA HEMBRA				
Medida	Código	Unid.	€	
20	1/2"	62110	260	1,98
25	3/4"	62111	180	2,50
32	1"	62112	110	2,97
40	1 1/4"	62113	60	6,71
50	1 1/2"	62114	35	8,89
63	2"	62115	20	11,89
75	2 1/2"	62116	14	20,66
90	3"	62117	10	36,39
110	4"	62118	5	59,92



CODO ROSCA H.

CODO R. H. REDUCIDO				
Medida	Código	Unid.	€	
25	1/2"	62120	180	2,50
32	3/4"	62121	110	2,97



CODO ROSCA H.

CODO IGUAL				
Medida	Código	Unid.	€	
20		62100	200	2,67
25		62101	150	3,26
32		62102	80	4,01
40		62103	50	7,03
50		62104	30	9,83
63		62105	15	12,43
75		62106	11	23,90
90		62107	8	31,96
110		62108	4	61,49



CODO IGUAL



TAPÓN

TAPÓN FINAL				
Medida	Código	Unid.	€	
20	62090	400	1,80	
25	62091	250	2,00	
32	62092	150	2,43	
40	62093	90	4,12	
50	62094	60	6,08	
63	62095	30	8,25	
75	62096	28	20,28	
90	62097	22	23,16	
110	62098	8	49,96	



CODO ROSCA M.

CODO ROSCA MACHO				
Medida	Código	Unid.	€	
20	1/2"	62124	260	1,96
25	3/4"	62125	180	2,13
32	1"	62126	110	2,78
40	1 1/4"	62127	60	5,02
50	1 1/2"	62128	35	7,20
63	2"	62129	20	9,94
75	2 1/2"	62130	14	20,06
90	3"	62131	10	35,82
110	4"	62132	5	58,87



CODO ROSCA VERTICAL

CODO CON ROSCA VERTICAL				
Medida	Código	Unid.	€	
25	1/2"	61185	50	4,71
25	3/4"	61186	50	5,15
32	3/4"	61187	35	6,66
40	3/4"	61188	25	12,35
50	3/4"	61189	15	16,45
63	3/4"	61190	15	23,93



LLAVE METAL PARA ACC. PE

LLAVE PARA ACC. de P.E.				
Medida	Código	Unid.	€	
20-32 mm	61173	1	19,91	
40-63 mm	61174	1	38,35	
75-110 mm	61175	1	42,82	



MANGUITO de REPARACIÓN

Permite efectuar reparaciones y en tuberías de PE sin necesidad de hacer apenas zanja. Sin topes interiores.

LONGITUD de la pieza: 20 mm.=17,8 cm.
25 mm.=21 cm. 32 mm.=23,1 cm.
40 mm.=26,9 cm. 50 mm.=30,4 cm.
63 mm.=35 cm. 75 mm.=40 cm.

MANGUITO de REPARACIÓN				
Medida	Código	Unid.	€	
20 mm.	61170	1	4,00	
25 mm.	61171	1	4,95	
32 mm.	61172	1	7,35	
40 mm.	61180	1	12,41	
50 mm.	61181	1	15,55	
63 mm.	61182	1	23,21	
75 mm.	61183	1	46,03	

VÁLVULA PVC SALIDA PE				
Medida	Código	Unid.	€	
20 mm.	61191	40	13,41	
25 mm.	61192	40	15,10	
32 mm.	61193	30	24,38	
40 mm.	61194	16	28,71	
50 mm.	61195	15	36,00	
63 mm.	61196	10	47,36	
75 mm.	61197	4	152,8	
90 mm.	61198	2	186,0	
110 mm.	61199	1	292,3	



VÁLVULA SALIDA PE



CODO GRIFO

CODO GRIFO				
Medida	Código	Unid.	€	
20	1/2"	61060	50	4,55
25	3/4"	61061	50	5,09
32	1"	61062	25	7,02
40	1 1/4"	61063	25	10,81

ACCESORIOS de P.V.C.

¡NUEVO!



MANGUITO PORTABRIDAS

MANGUITO PORTABRIDAS PVC		
Medida	Código	€
50	18625	1,55
63	18626	1,97
75	18627	2,35
90	18628	3,64
110	18629	5,79
125	18630	7,53
140	18631	10,51
160	18632	14,00
200	18633	25,83
250	18635	41,21
315	18636	113,76
400	18637	183,09

¡NUEVO!



BRIDA PVC

BRIDA PVC		
Medida	Código	€
50	18610	3,09
63	18611	3,38
75	18612	3,89
90	18613	4,66
110	18614	8,68
125	18615	11,68
140	18616	14,42
160	18617	15,43
200	18618	22,29
250	18620	37,26
315	18621	88,25
400	18622	186,62

¡NUEVO!



JUNTA PLANA

JUNTA PLANA EVA		
Medida	Código	€
50	18660	1,15
63	18661	1,23
75	18662	1,65
90	18663	1,81
110	18664	2,27
125	18665	2,71
140	18666	3,04
160	18667	3,40
200	18668	4,29
250	18670	14,38
315	18671	23,12

¡NUEVO!



BRIDA ACERO CINCADO

BRIDA ACERO CINCADO		
Medida	Código	€
50-63	18641	10,52
65-75	18642	12,85
90	18643	14,57
110	18644	15,48
125	18645	19,09
140	18646	19,09
160	18647	23,65
200	18648	34,84
250	18650	42,17
315	18652	56,71
400 PN10	18654	87,54



¡NUEVO!



PACK 8 TORNILLOS, 8 TUERCAS Y 16 ARANDELAS

PACK 8 TORNILLOS, 8 TUERCAS Y 16 ARANDELAS		
Medida	Código	€
M16X70	92430	13,16
M16X90	92431	15,44
M16X120	92432	18,43
M16X150	92433	22,02
M20X90	92435	27,41
M20X120	92436	32,79

ACCESORIOS de P.V.C.



ANTI RETORNO ENCOLAR

VÁLV. ANTI-RETORNO MUELLE			
Medida	Código	Unid.	€
20	12480	1	25,44
25	12481	1	29,43
32	12482	1	31,24
40	12483	1	38,88
50	12484	1	47,85
63	12485	1	69,49
75	12486	1	160,21
90	12487	1	200,92



CRUZ

CRUZ			
Medida	Código	Unid.	€
25	18480	10	2,53
32	18481	10	2,83
40	18482	10	3,85
50	18483	10	5,00
63	18484	1	8,68



ANTI RETORNO ROSCAR

VÁLV. ANTI-RETORNO MUELLE			
Medida	Código	Unid.	€
1/2"	12490	1	27,40
3/4"	12491	1	32,35
1"	12492	1	35,87
1 1/4"	12493	1	43,12
1 1/2"	12494	1	52,18
2"	12495	1	82,23
2 1/2"	12496	1	182,84
3"	12497	1	228,46



¡NUEVO!



ACOPLAMIENTO VICTAULIC

ACOPLAMIENTO VICTAULIC RANURADO			
Medida	Código	Unid.	€
2" VIC	69190	1	8,29
3" VIC	69191	1	10,47
4" VIC	69192	1	15,81

Fabricados en hierro dúctil según ASTM A-536 grado 65-45-12, con junta de estanqueidad (EPDM grado E según ASTM D-2000) y sus correspondientes elementos de apriete (tornillos y tuercas de acero electrozincados). Se presentan galvanizados en caliente o pintados en rojo.

¡NUEVO!



ADAPTADOR PVC VICTAULIC

ADAPTADOR PVC-VICTAULIC RANURADO			
Medida	Código	Unid.	€
63-75 2" VIC	69181	1	6,99
90-110 3" VIC	69182	1	16,20
110-125 4" VIC	69183	1	20,25

Adaptador de PVC con conexión a Victaulic ranurado. El adaptador tiene dos medidas para conectar a PVC, una interior y otra exterior.

ACCESORIOS de P.V.C.

El PVC puede transportar agua potable y otras sustancias alimenticias según leyes vigentes.
Sistema de unión mediante encolado o roscado.
Presión nominal de 16 Bar. de 20 a 140 m.m.
Presión nominal de 10 Bar. de 160 a 315 m.m.



ENLACE
ROSCA M.

ENLACE ROSCA MACHO				
Medida	Código	Unid.	€	
20	1/2"	18380	10	0,51
25	3/4"	18381	10	0,56
32	1"	18382	10	0,68
40	1 1/4"	18383	10	0,97
50	1 1/2"	18384	10	1,19
63	2"	18385	10	1,95
75	2 1/2"	18386	1	3,45
90	3"	18387	1	6,29
110	4"	18388	1	9,00



CODO 90°

CODO 90° ENCOLAR			
Medida	Código	Unid.	€
20	18140	10	0,34
25	18141	10	0,43
32	18142	10	0,69
40	18143	10	1,03
50	18144	10	1,42
63	18145	5	2,26
75	18146	1	4,14
90	18147	1	6,76
110	18148	1	11,90
125	18149	1	18,82
140	18150	1	32,29
160	18151	1	36,62
200	18152	1	55,27
250	18154	1	192,56
315	18155	1	407,28



MANGUITO

MANGUITO			
Medida	Código	Unid.	€
20	18100	10	0,38
25	18101	10	0,45
32	18102	10	0,51
40	18103	10	0,80
50	18104	10	1,07
63	18105	5	1,70
75	18106	1	3,55
90	18107	1	3,79
110	18108	1	7,33
125	18109	1	11,26
140	18110	1	17,56
160	18111	1	20,39
200	18112	1	36,46
250	18114	1	122,34
315	18115	1	189,68



CODO MIXTO

CODO MIXTO				
Medida	Código	Unid.	€	
20	1/2"	18340	10	0,77
25	3/4"	18341	10	0,83
32	1"	18342	10	1,08
40	1 1/4"	18343	10	1,54
50	1 1/2"	18344	10	2,46
63	2"	18345	5	3,10
75	2 1/2"	18346	1	8,48
90	3"	18347	1	13,83
110	4"	18348	1	22,69

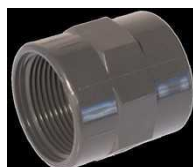

MANGUITO
MIXTO

MANGUITO MIXTO				
Medida	Código	Unid.	€	
20	1/2"	18350	10	0,63
25	3/4"	18351	10	0,80
32	1"	18352	10	0,82
40	1 1/4"	18353	10	0,93
50	1 1/2"	18354	10	1,58
63	2"	18355	5	2,29
75	2 1/2"	18356	1	4,48
90	3"	18357	1	8,00
110	4"	18358	1	11,85



CODO 45°

CODO 45°			
Medida	Código	Unid.	€
20	18120	10	0,46
25	18121	10	0,50
32	18122	10	0,77
40	18123	5	0,97
50	18124	5	1,29
63	18125	5	2,21
75	18126	1	3,76
90	18127	1	6,12
110	18128	1	11,50
125	18129	1	16,80
140	18130	1	27,42
160	18131	1	32,34
200	18132	1	49,50
250	18134	1	160,48
315	18135	1	302,61

ACCESORIOS de P.V.C.



"T" IGUAL

"T" IGUAL			
Medida	Código	Unid.	€
20	18170	10	0,43
25	18171	10	0,50
32	18172	10	0,80
40	18173	10	1,40
50	18174	5	1,96
63	18175	5	2,88
75	18176	1	5,49
90	18177	1	8,97
110	18178	1	15,53
125	18179	1	26,72
140	18180	1	40,39
160	18181	1	46,22
200	18182	1	71,27
250	18184	1	224,68
315	18185	1	444,31



"T" MIXTA

"T" MIXTA			
Medida	Código	Unid.	€
20X1/2"	18360	10	0,86
25X3/4"	18361	10	1,02
32X1"	18362	10	1,25
40X1 1/4"	18363	10	2,03
50X1 1/2"	18364	5	3,06
63X2"	18365	5	3,81
75X2 1/2"	18366	1	11,63
90X3"	18367	1	16,68



"T" REDUCIDA

"T" REDUCIDA			
Medida	Código	Unid.	€
25x20	18210	10	0,50
32x25	18211	10	0,99
40x32	18212	10	2,00
50x40	18213	10	2,06
63x50	18214	5	2,88
75x63	18215	1	5,49
90x75	18216	1	8,97
110x90	18217	1	15,53
125x110	18218	1	28,49
140x125	18219	1	48,93
160x140	18220	1	50,74



UNIÓN 3 PIEZAS ENCOLAR

UNIÓN TRES PIEZAS ENCOLAR			
Medida	Código	Unid.	€
20	18160	10	1,32
25	18161	10	1,43
32	18162	10	2,17
40	18163	10	2,63
50	18164	10	3,41
63	18165	5	5,04
75	18166	1	14,73
90	18167	1	19,96
110	18168	1	28,22



UNIÓN 3 PIEZAS MIXTA R.H.

UNIÓN 3 PIEZAS MIXTA R.H.			
Medida	Código	Unid.	€
20 1/2"	18410	10	1,52
25 3/4"	18411	10	1,66
32 1"	18412	10	2,54
40 1 1/4"	18413	10	3,08
50 1 1/2"	18414	10	4,05
63 2"	18415	5	5,89
75 2 1/2"	18416	1	16,30
90 3"	18417	1	22,18
110 4"	18418	1	32,08



UNIÓN 3 PIEZAS R.M.

UNIÓN 3 PIEZAS MIXTA R.M.			
Medida	Código	Unid.	€
20 1/2"	18430	10	1,87
25 3/4"	18431	10	2,09
32 1"	18432	10	2,70
40 1 1/4"	18433	10	3,13
50 1 1/2"	18434	10	3,68
63 2"	18435	5	5,80
75 2 1/2"	18436	1	15,83
90 3"	18437	1	20,72



UNIÓN 3 PIEZAS ROSCA ROSCA

UNION 3 PIEZAS ROSCA ROSCA			
Medida	Código	Unid.	€
1/2"	18450	10	1,76
3/4"	18451	10	1,89
1"	18452	10	2,94
1 1/4"	18453	10	3,59
1 1/2"	18454	5	4,79
2"	18455	5	6,76
2 1/2"	18456	1	18,61
3"	18457	1	25,04

ACCESORIOS de P.V.C.

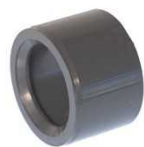

CASQUILLO RED.

CASQUILLO REDUCIDO			
Medida	Código	Unid.	€
25x20	18250	10	0,32
32x25	18251	10	0,34
40x32	18252	10	0,53
50x40	18253	10	0,61
63x50	18254	5	0,95
75x63	18255	1	1,52
90x75	18256	1	2,63
110x90	18257	1	4,86
125x110	18258	1	6,64
140x125	18259	1	9,01
160x140	18260	1	11,89
200x160	18261	1	22,96
225X200	18262	1	24,58
250x225	18263	1	48,77
315x250	18264	1	122,04



TAPÓN

TAPÓN ENCOLAR			
Medida	Código	Unid.	€
20	18190	10	0,33
25	18191	10	0,35
32	18192	10	0,49
40	18193	10	0,77
50	18194	10	1,19
63	18195	5	1,41
75	18196	1	3,21
90	18197	1	4,00
110	18198	1	9,00
125	18199	1	14,02
140	18200	1	19,10
160	18201	1	21,35
200	18202	1	27,25
250	18204	1	83,91
315	18205	1	112,50



TE PVC ROSCADA

TE PVC ROSCADA			
Medida	Código	Unid.	€
1/2"	18470	10	1,16
3/4"	18471	10	1,32
1"	18472	10	1,74
1 1/4"	18473	10	2,49
1 1/2"	18474	5	3,55
2"	18475	5	5,26
2 1/2"	18476	1	12,52
3"	18477	1	17,98



CODO PVC ROSCADO

CODO PVC ROSCADO			
Medida	Código	Unid.	€
1/2"	18460	10	0,92
3/4"	18461	10	0,99
1"	18462	10	1,34
1 1/4"	18463	10	1,90
1 1/2"	18464	5	2,66
2"	18465	5	3,81
2 1/2"	18466	1	12,69
3"	18467	1	15,36



TUERCA RED.

TUERCA RED. PVC ROSCADA			
Medida	Código	Unid.	€
1/2"-1/8"	18590	10	0,92
1/2"-1/4"	18591	10	0,92
3/4"-1/8"	18592	10	1,11
3/4"-1/4"	18593	10	1,11
3/4"-1/2"	18594	10	1,11
1"-1/4"	18595	10	1,35
1"-3/4"	18596	10	1,35
1 1/4"-1"	18597	10	1,41
1 1/2"-1 1/4"	18598	10	1,56
2-1 1/2"	18599	5	2,32
2 1/2"-2"	18600	5	3,95
3"-2 1/2"	18601	1	6,73



MACHÓN DOBLE PVC

MACHÓN PVC ROSCADO			
Medida	Código	Unid.	€
1/2"	18520	10	0,68
3/4"	18521	10	0,78
1"	18522	10	0,96
1 1/4"	18523	10	1,17
1 1/2"	18524	10	1,40
2"	18525	5	1,87
2 1/2"	18526	1	3,72
3"	18527	1	5,54



MACHÓN REDUCIDO PVC

MACHÓN RED. PVC ROSCADO			
Medida	Código	Unid.	€
3/4"-1/2"	18530	10	0,71
1"-1/2"	18531	10	0,91
1"-3/4"	18532	10	0,91
1 1/4"-1"	18533	10	1,13
1 1/2"-1"	18534	10	1,32
1 1/2"-1 1/4"	18535	10	1,32
2-1 1/2"	18536	5	1,72
2 1/2"-2"	18537	5	3,63

COLLARINES de TOMA PARA P.E. y P.V.C.



COLLARÍN de TOMA

COLLARÍN de TOMA				
Medida	Código	Unid.	€	
25	1/2"	34000	60	1,03
25	3/4"	34001	60	1,03
32	1/2"	34002	40	1,13
32	3/4"	34003	40	1,16
40	1/2"	34004	25	1,57
40	3/4"	34005	25	1,57
40	1"	34006	25	1,60
50	1/2"	34007	20	1,69
50	3/4"	34008	20	1,71
50	1"	34009	20	1,72
63	1/2"	34010	50	2,50
63	3/4"	34011	50	2,51
63	1"	34012	40	2,53
63	1 1/4"	34013	40	2,67
63	1 1/2"	34014	50	2,72
75	1/2"	34015	20	3,01

COLLARÍN de TOMA				
Medida	Código	Unid.	€	
75	3/4"	34016	20	3,04
75	1"	34017	20	3,09
75	1 1/4"	34018	20	3,24
75	1 1/2"	34019	20	3,33
75	2"	34020	20	3,50
90	1/2"	34070	15	4,00
90	3/4"	34021	15	4,00
90	1"	34022	15	4,00
90	1 1/4"	34023	15	4,20
90	1 1/2"	34024	15	4,20
90	2"	34025	15	4,20
110	3/4"	34026	30	5,32
110	1"	34027	30	5,32
110	1 1/4"	34028	30	5,32
110	1 1/2"	34029	30	5,32
110	2"	34030	30	5,32

Collarines de toma fabricados en polipropileno con fibra de vidrio. Tornillos y refuerzo de boca de hierro bicromatado. Junta tórica de NBR. Aptos para el montaje sobre tubería de PE, o PVC, siempre que estén fabricadas bajo las norma UNE 53112 y UNE 53131 respectivamente.



COLLARÍN de TOMA REFORZADO

Presión Máxima (-20°a 20°C.)	
Ø 25 hasta Ø 63	PN 10 bar
Ø 75 hasta Ø 160	PN 10 bar
Ø 200	PN 6 bar

Tornillería	
De 25 a 50 mm.	2 tornillos
De 63 a 110 mm.	4 tornillos
De 125 a 200 mm.	6 tornillos

COLLARÍN c/ANILLO de REFUERZO				
Medida	Código	Unid.	€	
125	3/4"	34118	28	8,46
125	1"	34119	28	8,46
125	2"	34121	28	8,46
125	2 1/2"	34122	25	12,02
140	1"	34035	20	13,50
140	1 1/2"	34037	16	13,50
140	2"	34038	16	13,50
140	3"	34039	16	17,84
160	1"	34040	16	17,84
160	2"	34043	16	17,84
160	3"	34044	16	20,13
200	2"	34047	8	73,87
200	3"	34048	1	73,87

MONTAJE SIN HERRAMIENTAS. Collarines de toma fabricados en p.p. Montaje rápido, sin tornillos ni tuercas. Para montar sobre tubería de PE, o PVC.



COLLARÍN sin TORNILLOS

COLLARÍN sin TORNILLOS				
Medida	Código	Unid.	€	
25	1/2"	34200	100	1,23
32	1/2"	34201	50	1,40
32	3/4"	34202	50	1,40
40	1/2"	34203	100	2,34
40	3/4"	34204	100	2,34
40	1"	34205	100	2,34

COLLARÍN sin TORNILLOS				
Medida	Código	Unid.	€	
50	1/2"	34206	100	2,46
50	3/4"	34207	100	2,46
50	1"	34208	100	2,46
63	1/2"	34209	100	2,57
63	3/4"	34210	100	2,57
63	1"	34211	100	2,57

UNIONES REPARACIÓN



¡NUEVO!



NEO
2.0
Abrir. Cerrar. Listo.

Las uniones y abrazaderas de reparación Neo Arpol se caracterizan por su gran facilidad de montaje y anclaje. Gracias a su peso ligero, las uniones pueden colocarse rápidamente y casi sin esfuerzo. Fabricadas en acero inoxidable AISI 304L.

Presión nominal de 16 Bar. de 63 a 228 mm.
Presión nominal de 10 Bar. de 229 a 315 mm.
Ancho 200 mm.

UNION NEO ARPOL		
Medida	Código	€
63-71 mm.	36584	145,20
72-84 mm.	36585	153,30
82-95 mm.	36586	156,90
109-126 mm.	36587	187,80
125-142 mm.	36588	200,40
155-172 mm.	36589	257,80
186-208 mm.	36590	348,80
248-270 mm.	36591	382,80
309-331 mm.	36592	409,80
395-417 mm.	36594	450,80



UNIÓN GIBAUT
METAL

Unión para el conexionado y reparación de tuberías de PVC y PE.
Cuerpo de hierro fundido.
Tornillería de acero cincado.
Disponemos de juntas de recambio.

UNIÓN GIBAUT METAL		
Medida	Código	€
50 mm.	36500	10,60
63 mm.	36501	12,70
75 mm.	36502	14,80
90 mm.	36503	17,80
110 mm.	36504	24,80
125 mm.	36505	28,55
140 mm.	36506	36,60
160 mm.	36507	45,00
180 mm.	36508	50,40
200 mm.	36509	71,10
250 mm.	36510	95,80
315 mm.	36511	124,80
400 mm.	36512	162,00
¡NUEVO! 500 mm.	36513	206,60



UNIÓN UNIVERSAL
MULTI MEDIDA

Unión metálica para el conexionado de tubos de fundición, PVC, acero o fibrocemento.
Fabricado en fundición dúctil GGG40 con recubrimiento epoxi.
Juntas en EPDM.
Tornillería de acero con recubrimiento DACROMET.
Presión de trabajo PN16.

UNIÓN UNIVERSAL MULTI MEDIDA		
Medida	Código	€
48 a 60 mm.	36560	38,30
59 a 72 mm.	36561	50,55
72 a 85 mm.	36562	58,00
88 a 103 mm.	36563	72,10
109 a 128 mm.	36564	85,90
138 a 153 mm.	36565	102,10
159 a 182 mm.	36566	127,80
192 a 210 mm.	36567	145,30

ACCESORIOS ELECTROSOLDABLES

Los accesorios electrosoldables son utilizados en la unión de tuberías de polietileno para el transporte de gas, agua potable y fluidos. Es necesaria una máquina soldadora de 39,5 Voltios para realizar la soldadura.

Las principales aplicaciones son conducción de agua y gas, sistemas de riego, instalaciones industriales, acometidas de viviendas...

Presión nominal para fluidos 16 Bar.

Presión nominal para gas 10 Bar.

Voltaje 39.5 Voltios.

La fusión puede realizarse:

- 1) Automáticamente (con lector de código de barras).
- 2) Manual (Introduciendo los datos de la etiqueta).



MANGUITO

MANGUITO			
Medida	Código	Unid.	€
50	19000	1	5,17
63	19001	1	5,17
75	19002	1	8,57
90	19003	1	8,57
110	19004	1	11,15
125	19005	1	16,73
140	19006	1	22,71
160	19007	1	22,71
200	19008	1	41,48



MANGUITO REDUCIDO

MANGUITO REDUCIDO			
Medida	Código	Unid.	€
63	50	19010	1 10,74
75	63	19011	1 14,55
90	75	19012	1 19,99
110	90	19013	1 25,30
125	110	19014	1 56,90
200	160	19016	1 145,96



CODO 90°

CODO 90°			
Medida	Código	Unid.	€
50	19020	1	14,42
63	19021	1	14,42
75	19022	1	18,63
90	19023	1	25,16
110	19024	1	36,04
125	19025	1	63,92
140	19026	1	152,32
160	19027	1	99,28
200	19028	1	281,79



CODO 45°

CODO 45°			
Medida	Código	Unid.	€
50	19030	1	14,01
63	19031	1	14,96
75	19032	1	24,48
90	19033	1	25,16
110	19034	1	36,04
125	19035	1	63,92
140	19036	1	152,32
160	19037	1	99,28
200	19038	1	312,04



TE BOCAS IGUALES

TE BOCAS IGUALES			
Medida	Código	Unid.	€
50	19040	1	15,37
63	19041	1	15,91
75	19042	1	27,15
90	19043	1	31,28
110	19044	1	50,81
125	19045	1	83,94
160	19046	1	132,79
200	19047	1	462,78



TRANSICIÓN LATÓN MACHO

TRANSICIÓN LATÓN MACHO			
Medida	Código	Unid.	€
50	1½"	19050	1 34,14
63	2"	19051	1 42,30
75	2½"	19052	1 73,03
90	3"	19053	1 107,30
110	4"	19054	1 182,65
125	4"	19055	1 217,87



TRANSICIÓN LATÓN HEMBRA

TRANSICIÓN LATÓN HEMBRA			
Medida	Código	Unid.	€
50	1½"	19060	1 53,86
63	2"	19061	1 73,49
75	2½"	19062	1 123,11
90	3"	19063	1 175,06
110	4"	19064	1 222,44
125	4"	19065	1 251,82

FILTROS de MALLA y ANILLAS

AZUD modular 100



FILTRO DE 3/4"



FILTRO DE 1"



FILTRO DE 2"

Cuerpo y tapa fabricados en termoplásticos técnicos que le dan una gran robustez.

Fácil instalación y manipulación.

Resistencia a gran parte de los productos químicos.

Presión máxima de 8 Bar a 60° C.

Discos filtrantes fabricados en PP.

Malla filtrante de acero inoxidable AISI 316.

Incorpora 2 tomas manométricas 1/4" R.M.

semi taladradas y salida auxiliar en la tapa de 3/4" R.M.



FILTRO MALLA M-100, 120 Mesh			
Medida	Código	Unid.	€
3/4"	38000	60	6,33
1"	38001	60	6,33
1¼"	38002	25	10,61
1½"	38003	25	10,61
1½" super	38004	13	20,64
2"	38005	13	20,64

FILTRO ANILLAS M-100, 120 Mesh			
Medida	Código	Unid.	€
3/4"	38020	60	8,18
1"	38021	60	8,18
1¼"	38022	25	17,33
1½"	38023	25	17,33
1½" super	38024	13	26,88
2"	38025	13	26,88

Malla	Máximo Caudal M ³ /h	Máx. pérdida carga (Bares)
3/4"	5	0,29
1"	6	0,25
1¼"	10	0,30
1½"	14	0,48
1½" super	20	0,23
2"	25	0,12

Anillas	Máximo Caudal M ³ /h	Máx. pérdida carga (Bares)
3/4"	5	0,45
1"	6	0,37
1¼"	10	0,17
1½"	14	0,35
1½" super	20	0,20
2"	25	0,16

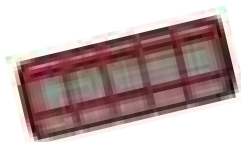

MALLA INOX.

RECAMB. MALLA 120 Mesh		
Medida	Código	€
3/4"-1"	38010	2,36
1¼"-1½"	38011	3,88
1½" S.- 2"	38012	5,47



REC. ANILLAS

RECAMB. ANILLAS 120Mesh		
Medida	Código	€
3/4"-1"	38034	4,56
1¼"-1½"	38035	6,80
1½" S.- 2"	38037	10,38

FILTRO PLÁSTICO SEMIAUTOMÁTICO



FILTRO SEMIAUTOMÁT. MALLA

Filtro plástico de alta resistencia con malla interior de acero inoxidable de gran calidad.

Caudal máximo recomendado en 2": 40 M³/h.

Caudal máximo recomendado en 3": 60 M³/h.

La presión máxima es de 10 Bar.

Presión mínima para el lavado: 1,5 Bar.

Superficie de filtración de 770 cm² (2") y 1150 cm² (3").

Pérdida carga en 2" para 24 M³/h = 0,14 Bar.

Pérdida carga en 3" para 36 M³/h = 0,09 Bar.

Equipado con un indicador de diferencial de presión, que muestra cuando se debe efectuar la limpieza del filtro.

AZUD spiral clean

FILTRO SEMIAUT. MALLA			
Medida	Filtración	Código	€
2"	120 mesh	40345	466,93
3"	120 mesh	40346	575,38



FILTROS de MALLA y ANILLAS



2" ROSCA M.

Filtro de carcasa plástica de 2" R.M. o victaulic incorpora las anillas Ein-Tal, caracterizadas por una filtración lineal y constante.

Pueden ser utilizados individualmente o en baterías de varios filtros, con limpieza tanto manual como automática por contralavado. Tomas manométricas de entrada y salida así como toma para válvula de drenaje. El cierre del filtro es por abrazadera de acero inox. Presión máxima: **10 Bar**.

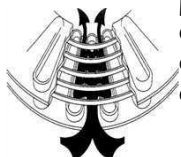

EIN-TAL 2" ROSCA MACHO

Filtración	Código	€
120 mesh	35511	132,0

EIN-TAL 2" VICTAULIC

Filtración	Código	€
120 mesh	35532	132,0



3" VICTAULIC

Caudal M ³ /h.							
	10	12	15	17	20	22	25
MEDIDA	Pérdida de carga (en m.c.a.)						
2" 120 mesh	0,5	0,7	1,0	1,2	1,5	1,7	2,2

Este filtro de anillas de 3" tiene las mismas características de fabricación y filtrado que el de 2", de doble cuerpo, incorpora las anillas Ein-Tal. Caudal máximo recomendado: 50 M³/h.

Caudal M ³ /h.							
	20	24	30	34	40	44	50
MEDIDA	Pérdida de carga (en m.c.a.)						
3" 120 mesh	0,5	0,7	1,0	1,2	1,5	1,7	2,2

EIN-TAL 3" ROSCA MACHO

Filtración	Código	€
120 mesh	35520	296,0

EIN-TAL 3" VICTAULIC

Filtración	Código	€
120 mesh	35536	296,0



Recambio completo para filtros de anillas Ein-Tal de 2" y 3". El filtro de 3" se compone de dos unidades de cartucho.

RECAMBIO ANILLAS

Filtración	Código	€
120 mesh	36010	68,0

RECAMBIO JUNTA TAPA

Medida	Código	€
2" y 3"	35514	7,8



FILTRO AGL

Carcasa fabricada en polipropileno.

Malla de acero inoxidable o discos de polipropileno.

Tuerca de cierre de poliamida reforzada con fibra de vidrio y junta NBR.

La presión máx. de funcionamiento es de **8 Bar**.

Superficie de filtración en malla, de 650 cm² (2") y 960 cm² (3").

Superficie de filtración en anillas, de 1050 cm² (2") y 1660 cm² (3").



AZUD
AGL

FILTRO MALLA 120 MESH

Medida	Código	€
2"	35370	126,0
3"	35371	168,5

FILTRO ANILLAS 120 MESH

Medida	Código	€
2"	35375	126,0
3"	35376	168,5

2"	Caudal M ³ /h.				
	15	20	25	30	35
	PÉRDIDA CARGA (m.c.a.)				
	0,4	1,1	1,6	2,4	3,3

3"	Caudal M ³ /h.				
	20	30	40	50	60
	PÉRDIDA CARGA (m.c.a.)				
	0,5	1,0	1,2	2,0	2,5

FILTRO HIDROCICLÓN de ANILLAS



HELIX 2" y 3"

Combina el efecto hidrociclón con la filtración mediante anillas de **75 o 120 mesh**.
Caudal recomendado en 2": 18 M³/h., 3": 30 M³/h.
La presión máxima es de **10 Bar**.
Superficie de filtración de 1198 cm² (2") y 1699 cm² (3").

M ³ /h.	15	20	30	35	40	50	60
PÉRDIDA CARGA (m.c.a.)							
2" 120 mesh	0,9	1,8	3,9	5,5	-	-	-
3" 120 mesh	-	0,8	1,6	2,4	3,2	4,9	6,9

Las ref. 35308 y 35309 tienen roscas de 2" y cuerpo de 3".



HIDROCICLÓN 120 mesh		
Medida	Código	€
2"	35320	172,3
2" super	35308	235,1
3"	35321	235,1

¡NUEVO!

¡NUEVO!

HIDROCICLÓN 75 mesh		
Medida	Código	€
2"	35326	172,3
2" super	35309	235,1
3"	35323	235,1

FILTROS PLÁSTICO de MALLA



FILTRO DE MALLA

Filtros en línea de polipropileno.
Malla inoxidable 120 Mesh.
Juntas de gomas nitrílicas.
Presión máx. de trabajo 8 Bar a 20° C.

3/4" y 1":
Caudal nominal de 5 M³/h.
Superficie de filtración de 150 cm².

1 1/4" y 1 1/2":
Caudal nominal de 10 M³/h.
Superficie de filtración de 210 cm².

1 1/2" Super y 2":
Caudal nominal de 20 M³/h.
Superficie de filtración de 421 cm².
La ref. 35411 tiene roscas de 1 1/2" y cuerpo de 2".



MALLA 120 MESH



FILTRO MALLA IRRITEC			
Medida	Código	Unid.	€
3/4"	35404	20	7,40
1"	35405	20	7,40
1 1/4"	35406	10	11,20
1 1/2"	35407	10	11,20
1 1/2" SUPER	35411	10	17,80
2"	35408	10	17,80

RECAMBIOS 3/4"-1"			
Malla 120 mesh	36005		5,80
Malla 50 mesh	36060		5,80
Junta Tapa	36050		2,20

RECAMBIOS 1 1/4" y 1 1/2"			
Malla 120 mesh	36006		7,40
Malla 50 mesh	36061		7,40
Junta Tapa	36051		2,20

RECAMBIOS 2"			
Malla 120 mesh	36007		11,40
Malla 50 mesh	36062		11,40
Junta Tapa	36052		2,20



FILTRO DE MALLA 3"

Caudal nominal de 50 M³/h.
Superficie de filtración de 1470 cm².

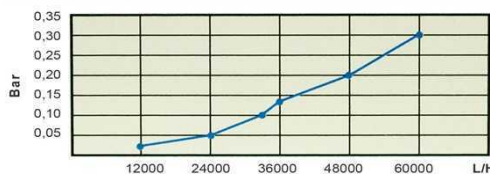

FILTRO MALLA 3"			
Medida	Código	Unid.	€
3"	35410	1	118,00

RECAMBIOS FILTRO 3" 120 Mesh			
Malla 120 plást.	36020		84,00
Malla 120 metal	36009		84,00
Junta Tapa	36053		5,60

INYECTOR VENTURI KOMET



VENTURI con CAUDALÍMETRO



VENTURI 3/4" KOMET			
Modelo	Código	Unid.	€
Básico	11520	1	50,8
Con caudalímetro	11510	1	57,9
Caudalímetro+regul. aspiración	11500	1	67,8



VENTURI con CAUDALÍMETRO y REGULADOR

Los inyectores por efecto venturi inyectan abono o producto químico en las instalaciones de riego o industria sin necesidad de utilizar energía exterior.

Los venturi, por no tener partes en movimiento, son fiables, duraderos y no requieren mantenimiento. Los nuevos venturi **komet**, con un innovador diseño, han sido fabricados para poder trabajar con los productos utilizados habitualmente en tareas agrícolas, jardinería y ganadería.

Los modelos **Komet** superan la limitación de no poder regular la cantidad de agua y su velocidad al paso por el punto de absorción del venturi.



Su cuerpo principal está dividido en dos partes que des-ensamblándose nos permite acceder al punto de succión del venturi; **mediante un juego de boquillas, que se suministran con el inyector, permite adaptar el diámetro interno de paso de agua a las características hidráulicas de la instalación;** con esto se consigue realizar ajustes internos en cualquier momento, pudiendo mantener al venturi en su punto de máximo rendimiento.

¡ ATENCIÓN !

KOMET se entrega con juego de 6 boquillas intercambiables, tubo y filtro



FILTRO C/VÁLV. RETENCIÓN



CAUDALÍMETRO



FILTRO BÁSICO



VÁLVULA REGULACIÓN

RECAMBIOS KOMET		
Modelo	Código	€
Filtro básico	11541	10,3
Filtro c/válv. retención	11540	13,8
Válvula Regulación	K030	12,8
Caudalímetro completo	K029	12,8
Tubo transp. 8x11 (metro)	47004	0,70

Tabla Boquilla nº 3			
Presión		Caudal	
Entrada	Salida	Motriz	Inyección
4,5	0	936	132
	0,5	936	132
	1	930	132
	2	930	78
4	1	882	132
	2	870	48
3	0	786	132
	0,6	780	120
	1	768	84
	1,4	750	48
2,5	1,8	738	6
	0,5	738	114
	1	702	66
2	1,5	684	6
	0,5	648	96
	1	582	30
	1,1	558	24
1,5	1,2	540	6
	0,4	546	78
	0,8	516	12

Tabla Boquilla nº 4			
Presión		Caudal	
Entrada	Salida	Motriz	Inyección
4	0,5	1530	146
	1	1532	144
	1,5	1511	120
	2	1452	96
	2,5	1400	39
3,5	0,5	1433	151
	1	1425	140
	1,5	1387	116
3	2	1335	62,4
	0,5	1339	145
	1	1329	132
	1,5	1236	70,5
	1,98	1164	13,6
2,5	0,5	1256	141,6
	1	1202	105
	1,5	1133	39,5
	1,75	1111	55,6
2	0,4	1143	134
	0,85	1060	87,8
	1,28	1002	25,3
	0,4	971	106
1,5	0,7	900	63
	0,8	868	41,4
	1	847	8,6

Tabla Boquilla nº 5			
Presión		Caudal	
Entrada	Salida	Motriz	Inyección
4	0,5	2299	144,7
	1	2302	148,8
	1,5	2307	149,6
	2	2295	142
	2,5	2293	129
3	3	2171	56,9
	0,5	2057	144,6
	1	2061	144
2,5	1,5	2051	142,2
	2	1898	76,8
	0,5	1946	149,4
	1	1939	146,4
2	1,5	1878	119,4
	2	1684	9
	0,5	1800	142
1,5	1	1782	142
	1,3	1610	78
	0,5	1606	141
	0,75	1500	109
1	1	846	44
	0,25	1408	138
	0,5	1195	90

Tabla Boquilla nº 6			
Presión		Caudal	
Entrada	Salida	Motriz	Inyección
4	0,5	3145	152
	1	3158	156
	1,5	3168	159
	2	3142	158
3,5	2,5	3103	149
	0,5	2964	156
	1	2959	154
3	1,5	2963	162
	2	2949	147
	0,5	2790	152
2	1	2810	155
	1,5	2757	154
	2	2502	82
	0,5	2419	154
1,5	1	2371	150
	1,5	1999	18
	0,5	2168	152
1	0,8	1996	120
	1	1834	75
	0,25	1895	153
1	0,5	1706	112
	0,7	1512	49

La presión se expresa en Bares. El Caudal, en Litros/hora

RECAMBIOS VENTURI KOMET

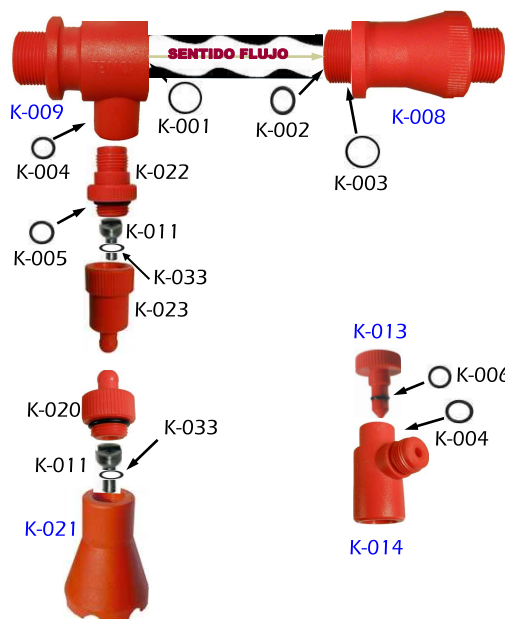

K-010



K-015



K-014

Modelo Básico Ref. 11520		
Pieza	Código	€
Cuerpo principal grande 3/4"	K008	10,40
Cuerpo c/toma de aspiración	K009	10,40
Conjunto de boquillas internas	K010	9,30
Racor doble 3/8" de válv. Reten.	K022	3,60
Racor válv. Retención 3/8"x8 mm.	K023	3,60
Balín goma de válvula retención	K011V	2,10
Filtro aspiración (solo cuerpo)	K019	6,95
Malla inoxidable	K016	3,60
Anilla sujeta-malla	K017	1,37
Junta tórica Ø 25x2	K003	0,63
Junta tórica Ø 13x1	K002	0,26
Junta tórica Ø 14x1	K001	0,37
Junta tórica Ø 12x2	K004	0,37
Junta tórica Ø 13x2	K005	0,37

Modelo Caudalímetro y Válv. Regulación 11500		
Cuerpo de válvula regulación	K014	7,00
Aguja reguladora	K013	7,00
Junta tórica Ø 12x2	K004	0,37
Junta tórica Ø 6,07 x 1,78	K006	0,21

Modelo con Caudalímetro Ref. 11510		
Filtro aspiración + válv. Reten.	11540	13,80
Caudalímetro transparente	K015	8,00
Indicador-flotador metálico	K012	4,94
Junta tórica Ø 2x1	K007	0,21

INYECTOR VENTURI VENTO 3/4"



VENTURI VENTO

El venturi Vento, ahora el cuerpo está fabricado con PVDF y dispone de un paso de 3 mm. Diseñado para aplicaciones agrícolas, de jardinería, Tratamientos de Agua, etc., tiene la capacidad de inyectar abono o producto químico en las instalaciones de riego o industria sin necesidad de utilizar energía eléctrica. Prácticamente no necesita mantenimiento. Este modelo se presenta en una atractiva caja que incluye el propio venturi, filtro de impurezas y tubo de aspiración transparente.



VENTURI 3/4" VENTO		
Código	Unidades	€
12000	1	30,35

VENTAJAS DEL PVDF

El PVDF es un material resistente a las altas temperaturas.
Resiste ácido sulfúrico al 90% hasta 100° C.
Resiste ácido nítrico al 65% hasta 60° C.
Resiste el cloro.
Resiste el Xileno hasta 40° C.

INYECTOR VENTURI OPTIMIX



OPTIMIX
1/2" H-M

Fabricados en PVC torneado. Máxima precisión y suavidad en los conos de paso de líquido; con ello se consigue minimizar las pérdidas de carga y optimizar su rendimiento. Resistentes a los productos utilizados en fertirrigación. Incorpora de origen válvula antirretorno de silicona y filtro de acero inoxidable.

Opti-mix

VENTURI ASP. DIRECTA		
Medida	Código	€
1/2"	11103	35,7
3/4"	11104	35,7
1"	11105B	36,5

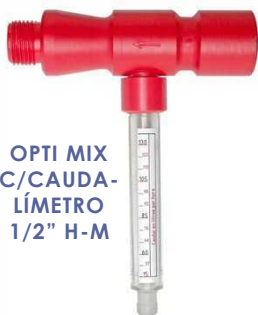

OPTI MIX
C/CAUDA-
LÍMETRO
1/2" H-M

Estos modelos incorporan un caudalímetro para un mejor control del producto inyectado. Visor con escala de 15-130 L. Flotador inox. Incorpora de origen válvula antirretorno de silicona y filtro de acero inoxidable.

VENTURI C/ CAUDALÍM.		
Medida	Código	€
1/2"	11106	50,8
3/4"	11121	50,8
1"	11122	50,8



OPTI MIX
C/CAUDA-
LÍMETRO
1" H-M

Tabla de Rendimiento del Inyector Venturi

PRESIÓN (Mts.)	1/2"		3/4"		1"	
	CAUD.	INyec.	CAUD.	INyec.	CAUD.	INyec.
3	-	-	192	138	996	258
5	150	60	276	162	1260	324
7,5	170	75	336	186	1476	372
10	200	90	395	204	1620	378
15	240	110	468	198	1860	378
20	280	130	528	192	2040	372
25	310	130	576	192	2220	372
30	-	-	636	192	2400	372
35	-	-	696	198	2580	372
40	-	-	744	198	2724	372

Prueba realizada a descarga libre. Presión de agua a la entrada del venturi en m.c.a. Caudal de agua y de inyección en litros/hora.

FILTRO de ASPIRACIÓN	
Código	€
11304	14,60



FILTRO

VENTURI OPTIMIX con 2 y 3 CAUDALÍMETROS



VENTURI 2 CAUDALÍM.

Estos modelos disponen de dos o tres caudalímetros que permiten incorporar de uno a tres productos simultáneamente en la red de riego.

Las válvulas de regulación independiente a cada caudalímetro mejoran el control del producto inyectado.

La capacidad total de inyección es la misma independientemente de su número de caudalímetros, (ver tabla en parte superior página).

Los datos de trabajo están indicados en la tabla de página anterior.

Se entregan con tubo y válvula de aspiración de producto.

Opti-mix

CON 2 CAUDALÍMETROS		
Medida	Código	€
1"	11126	32,0

CON 2 CAUD. Y C/ REGUL.		
Medida	Código	€
1"	11131	62,0

C/ 3 CAUD. Y REGULAD.		
Medida	Código	€
1"	11135	138,0



VENTURI 3 CAUDALÍM.
Y REGULADORES

INYECTOR VENTURI OPTIMIX 1½"

Opti-mix



Los inyectores de 1½" son los más grandes de la serie Optimix.

Gracias a su gran paso interior pueden funcionar, en muchos casos en línea, haciendo pasar todo el caudal tanto en *by-pass* como en línea, dependiendo de las características de la instalación, pudiendo minimizar las pérdidas de presión en su salida.

Cuerpo fabricado totalmente en PVC, caudalímetro de precisión fabricado en metacrilato con flotador de acero inoxidable.

Indicador de caudal desde 6 hasta 240 l/h.

Resiste los productos usados habitualmente en agricultura y horticultura.

Incluye filtro con válvula de pie de gran tamaño.

Existe como opción el regulador de aspiración (Cód. 11305) para un mejor control del producto aspirado.



FILTRO



REGULADOR

VENTURI 1½" con CAUDALÍMETRO y FILTRO		
Paso	Código	€
7	11140	92,0
8	11141	92,0
9	11142	92,0
11	11144	92,0
12	11145	92,0

FILTRO ASPIRACIÓN (recambio)	
Código	€
11304	14,60

REGULADOR PRODUCTO	
Código	€
11305	34,0

Caudal 4 M ³ /h. Paso 7			
Pres.(mca) Entrada	Pres.(mca) Salida	Caudal Agua	Inyecc. Producto
5	1	1800	100
10	4	2100	100
15	7	2400	100
20	11	3000	130
25	13	3300	130
30	17	3600	130
35	21	3600	130
40	25	3900	130

Caudal 6 M ³ /h. Paso 8			
Pres.(mca) Entrada	Pres.(mca) Salida	Caudal Agua	Inyecc. Producto
5	1	2400	100
10	5	3000	100
15	8	3600	130
20	12	4200	130
25	15	4500	130
30	20	5100	130
35	23	5400	130
40	30	6000	130

Caudal 6,6 M ³ /h. Paso 9			
Pres.(mca) Entrada	Pres.(mca) Salida	Caudal Agua	Inyecc. Producto
5	2	2700	100
10	5	3600	130
15	8	4200	130
20	12	4800	130
25	16	5400	130
30	20	5700	130
35	25	6300	130
37	27	6600	130

Caudal 7 M ³ /h. Paso 10			
Pres.(mca) Entrada	Pres.(mca) Salida	Caudal Agua	Inyecc. Producto
5	2,5	3300	130
10	5	4200	130
15	9	4800	130
20	13	5700	130
25	17	6600	130
30	21	6900	130
35	24	7200	130

Caudal 8 M ³ /h. Paso 11			
Pres.(mca) Entrada	Pres.(mca) Salida	Caudal Agua	Inyecc. Producto
5	2,5	3600	100
10	6	6000	130
15	10	6300	130
20	15	8100	130
25	19	8100	130

Caudal 14 M ³ /h. Paso 14			
Pres.(mca) Entrada	Pres.(mca) Salida	Caudal Agua	Inyecc. Producto
10	6	9120	130
15	10	10500	130
20	14	12500	130
25	19	14000	130

Prueba realizada a descarga libre. Caudal de agua y de inyección = litros / hora.

Aumentando la presión de entrada y/o creando más diferencia de presión entre la entrada y la salida se logra más caudal de inyección (hasta 240 l/h).



TUBO de VENTURI

Tubo transparente de alta calidad empleado para aspirar producto por el venturi.

El diámetro indicado en la tabla adjunta es medida interior-exterior.

TUBO de VENTURI			
Ø Tubo	M/Rollo	Código	€/Metro
4x6	50 M.	47002	0,13
6x9	50 M.	47003	0,39
8x11	50 M.	47004	0,70
12x16	50 M.	47005	0,98

INYECTOR VENTURI MAZZEI



VENTURI 1/2"



VENTURI 3/4"



VENTURI 1"

Los inyectores Mazzei ofrecen un método seguro, exacto y económico para inyectar prácticamente cualquier líquido o gas en una corriente presurizada.

Ofrecen las ventajas del bajo coste en la inversión, no requerir de energía exterior normalmente y de un bajo coste de mantenimiento.

El Kynar (PVDF) es un material que resiste hasta 15 Bar de presión y elevadas temperaturas. Resiste ácido sulfúrico al 90% hasta 100° C. Resiste ácido nítrico al 65% hasta 60° C. Resiste el cloro. Xilene hasta 40° C.



VENTURI de PP		
Medida	Código	€
1/2"	11699	39,80
3/4"	11700	45,90
1"	11701	79,80
1 1/2"	11702	102,00

VENTURI de KYNAR		
Medida	Código	€
3/4"	11715	105,00
1"	11716	211,00
1 1/2"	11717	290,00



VENTURI 3/4"
C/ CAUDA-
LÍMETRO

Este equipo está formado por un venturi de 3/4" o de 1" de PP, caudalímetro, tubo, llave de regulación y filtro de aspiración de producto.

VENTURI c/CAUDALÍMETRO		
Medida	Código	€
3/4"	11705	128,80
1"	11706	162,50



FILTRO

Filtro de aspiración Mazzei. Resistente a productos químicos aplicados normalmente en usos agrícolas.

FILTRO MAZZEI		
Medida	Código	€
1/2" y 3/4"	11720	22,90
1"-1 1/2"	11722	27,90



KIT RECAMBIOS

Juego de recambios para el venturi Mazzei, consta de las partes susceptibles de desgaste o pérdida.

Está formado por una junta, muelle y bola; se ubican en la aspiración.

KIT de RECAMBIOS			
Modelo	Medida	Código	€
CR-2	3/4"	11709	22,50
CR-4	1"-1 1/2"	11711	36,70



TUBO de VENTURI

Tubo transparente de alta calidad empleado para aspirar producto por el venturi.

El diámetro indicado en la tabla adjunta es medida interior-exterior.

TUBO de VENTURI				
Venturi	Ø Tubo	M/Rollo	Código	€/Metro
1/2" y 3/4"	6x9	50 M.	47003	0,39
1" y 1 1/2"	12x16	50 M.	47005	0,98

DOSIFICADORES HIDRAULICOS



DOSIFICADOR
HIDRÁULICO

Abonadora agrícola fabricada en resina de poliéster y fibra de vidrio.

Componentes interiores y conexiones fabricadas en PVC.

Válvula de seguridad para evitar sobrepresiones.

Purga para desagüe de 3/4".

Se conecta a la instalación mediante bypass.

Funcionamiento: el agua entra a presión al tanque a través de la entrada inferior creando un remolino en el fondo que combina el fertilizante con el agua sin dejar residuos.

Presión máxima 5 bar.

DOSIFICADOR HIDRÁULICO		
Capacidad	Código	€
40 l.	32070	451,0
60 l.	32071	517,0
120 l.	32072	662,0

Medidas (cm)			
	40 l.	60 l.	120 l.
∅	38,0	46,0	54,1
H	70,5	72,4	87,0
M	50,0	80,0	65,5
N	26,0	26,0	28,0

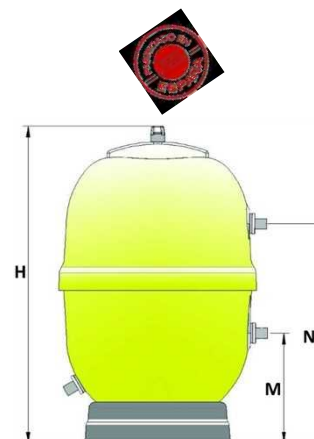

DOSIFICADORES ELÉCTRICOS



DOSIFICADOR
DAMOVA

Bomba dosificadora de pistón a motor.

Parte hidráulica: PVC .

Parte mecánica: Cáster de Aluminio lubricado en baño de aceite.

Accionamiento: Monofásico o Trifásico.

Regulación: 0-100% Manual y Automática.

Campos de aplicación:

- Agricultura
- Tratamiento de agua
- Industria Química
- Industria Petroquímica



DAMOVA MONOFÁSICA		
L/h.	Código	€
100	15122	1291,0
226	15123	1379,0
300	15128	2023,0
532	15125	2216,0

Modelo	L/H.	PRESIÓN	Potencia	Rosca salida	∅ Pistón
DR-13X38C	100	9 Atm.	0,25 C.V	1/2" H	30
DR-18X48C	226	8,5 Atm.	0,33 C.V	1/2" H	48
DR-25X48C	300	10 Atm.	0,75 C.V	3/4" H	48
DR-25X64C	532	9,5 Atm.	0,75 C.V	1" H.	64

DAMOVA TRIFÁSICA		
L/h.	Código	€
100	15102	1152,0
226	15103	1243,0
300	15115	1880,0
532	15105	2018,0



VÁLVULAS ASPIRACIÓN		
Medida	Código	€
1/2"H-3/4"M	15360	49,0
3/4"H-1"M	15361	98,0
1"H-1 1/4"M	15362	124,2



VÁLVULAS IMPULSIÓN		
Medida	Código	€
1/2"H-3/4"M	15363	49,0
3/4"H-1"M	15364	98,0
1"H-1 1/4"M	15365	124,2



RETENES RECAMBIO		
Medida	Código	€/2 u.
30mm.	15351	40,8
48mm.	15353	52,2
54mm.	15354	87,3
64mm.	15355	75,6

DOSIFICADORES ELÉCTRICOS



DOSIFICADOR de PISTÓN

El mecanismo de la bomba de pistón TAURUS Tap.15 es de tipo excéntrico con platillo de retorno por muelle.

El mecanismo está dentro de un cárter de aluminio bañado en aceite.

Cabezal y pistón fabricados en acero inox. AISI 316.

La junta es automática de labio.

L/H.	PRESIÓN	k.W.	Tomas	Ø Pistón
70	20 Atm.	0,37	3/8" H	30
170	10 Atm.	0,37	1/2" H	48
220	8 Atm.	0,37	1/2" H	54
304	6 Atm.	0,37	3/4" H.	64

PISTÓN INOX. MONOFÁS. TAURUS Tap.15

L/h.	Código	€
70	32001	916,1
170	32002	884,0
220	32003	1130,4
304	32004	1188,1

PISTÓN INOX. TRIFÁSICA TAURUS Tap.15

L/h.	Código	€
70	32011	832,3
170	32012	840,2
220	32013	1046,7
304	32014	1104,3



DOSIFIC. MEMBRANA

Las bombas de membrana TAM 2-4-6 son idóneas para tratar líquidos con partículas en suspensión que cristalicen ya que, al no existir ni pistón ni juntas, no hay zonas de rozamiento, que podrían dar lugar a desgaste.

Membrana de PTFE.

Cabezal fabricado en polipropileno.

L/H.	PRESIÓN	k.W.	Tomas	Ø Membr.
40	10	0,25	3/8" H	94
120	10	0,37	3/8" H	108
310	7	0,37	1" H	138
460	5	0,37	1" H.	165

MEMBRANA MONOFÁSICA

L/h.	Código	€
40	32101	793,1
120	32102	820,9
310	32103	957,4
460	32104	980,3

MEMBRANA TRIFÁSICA

L/h.	Código	€
40	32110	709,4
120	32111	737,1
310	32112	873,7
460	32113	854,1



SOPORTE BOMBA

SopORTE metálico para todos los modelos de bombas Injeta.

SOPORTE DE BOMBA

Código	€
15752	102,8

BOMBA 12 Vcc



DOSIFICADOR de MEMBRANA 12Vcc

Dosificadores eléctricos de 12V.c.c. de membrana

Las bombas de membrana TAM 2-4-6 son idóneas para tratar líquidos con partículas en suspensión que cristalicen ya que, al no existir ni pistón ni juntas, no hay zonas de rozamiento, que podrían dar lugar a desgaste. Membrana de PTFE.

Cabezal fabricado en polipropileno.

L/H.	PRESIÓN	k.W.	Tomas	Ø Membr.
31	10	0,25	3/8" H	94
120	10	0,37	3/8" H	108
250	7	0,37	3/8" H	138
380	5	0,37	1/2" H	165



MEMBRANA 12Vcc

L/h.	Código	€
120	32118	2415,1
250	32119	2520,8
380	32120	2603,7

¡NUEVO PVP!

BOMBA ELECTRÓNICA de MEMBRANA



ATHENA

Bomba dosificadora con protección IP65 con **cabezales en PVDF**, caudal ajustable manualmente. 2 rangos de frecuencia (1/5). LED indicador de funcionamiento. Consumo en funcionamiento 12,2 W. hora.

CARACTERÍSTICAS:

- Válvula de purga manual.
- Membrana PTFE, cabezal estándar de PVDF.
- Carcasa fabricada en PP reforzada con fibra de vidrio, protección IP65.
- Kit de instalación con válvula de pie en PVC, válvula inyección en PVC, tubo de aspiración PVC, tubo impulsión PEAD.
- Alimentación estándar 100-240Vac, 50/60 Hz.
- Conexiones para tubo Ø 4 x 6 mm.

ATHENA		
Modelo	Código	€
Athena 2	15288	257,3
Athena 3	15289	353,6
Athena 4	15291	465,1

Modelo	Presión	Caudal
Athena 2	12 bar	4 l/h
	10 bar	5 l/h
	8 bar	6 l/h
Athena 3	8 bar	8 l/h
	16 bar	7 l/h
	10 bar	10 l/h
Athena 4	5 bar	15 l/h
	1 bar	18 l/h
	5 bar	30 l/h
	4 bar	40 l/h
	2 bar	55 l/h
	0,1 bar	110 l/h

BOMBA 12 Vcc



ATHENA 12 Vcc

Mismas características que el modelo Athena a 220 V. Absorción en funcionamiento 6,5 W. hora.

ATHENA 12 Vcc		
Modelo	Código	€
Athena 12	15290	468,4

Modelo	Presión	Caudal
Athena 12	10 bar	3 l/h
	8 bar	4 l/h
	5 bar	5 l/h

ACCESORIOS para DEPÓSITOS

Adecuada para agua, salida de tanques de abono o impulsión de bombas dosificadoras. Presión máxima de trabajo: 10 Atm.

Cuerpo de Noryl (de 3/4" a 1 1/4") o Delrin (1/2", 1 1/2" y 2"). Muelle inox. Funciona en cualquier posición. Presión máxima: 10 Atm.



VÁLVULA RETENCIÓN

VÁLVULA de RETENCIÓN		
Medida	Código	€
1/2"	94381	9,2
3/4"	94382	12,4
1"	94383	15,2
1 1/4"	94256	19,8
1 1/2"	94257	23,8
	94258	23,8



VÁLVULA de PIE

VÁLVULA de PIE		
Medida	Código	€
1/2"	94353	16,2
3/4"	94354	23,8
1"	94355	26,3
1 1/4"	94356	33,8
1 1/2"	94357	54,3
2"	94358	77,1



ACOPLE R.H.



ADAPTADOR R.H.

Cuerpo fabricado en polipropileno reforzado con fibra de vidrio. Conexiones rápidas de palanca con levas de acero inoxidable para una mayor resistencia mecánica y a la corrosión. Presión máx. 9 Bar. Gomas en EPDM.

ACOPLE R.H.		
Medida	Código	€
1 1/2"	69150	18,8
2"	69151	22,9



ADAPTADOR ESPIGA



ACOPLE R.M.

ADAPTADOR R.H.		
Medida	Código	€
1 1/2"	69170	6,4
2"	69171	8,8

ADAPTADOR ESPIGA		
Medida	Código	€
1 1/2"	69160	6,4
2"	69161	8,8

ACOPLE R.M.		
Medida	Código	€
1 1/2"	69175	18,8
2"	69176	22,9

ACCESORIOS para DEPÓSITOS



VÁLV. PRODUCTOS QUÍMICOS

Válvula hidráulica normalmente cerrada para productos químicos, fertilizantes líquidos, etc. No necesita presión para abrir (p.ej.: tanques de fertilizante).

También le puede interesar:
válvula solenoide para productos químicos, en página 91

VÁLVULA HIDRÁULICA PRODUCTOS QUÍMICOS		
Medida	Código	€
3/4"	32240	99,5



BOMBA SOPLANTE

Las bombas soplantes son utilizadas para la disolución de productos en tanques de abono. A diferencia de los agitadores tradicionales, un solo soplante puede actuar sobre diferentes tanques, simultánea o alternativamente.

La potencia del motor es de 1,2 CV, II. Dispone de protección térmica y silenciador. Con una contrapresión de 1 m.c.a. inyecta un caudal de 120 M³/h. de aire por hora.

BOMBA SOPLANTE	
Código	€
15706	230,1

SOPORTE MURAL INOX.	
Código	€
15721	34,0



PASAMUROS P.V.C.

Pasamuros fabricados en PVC y en INOX. Fabricados con una gran robustez.

Adaptables a depósitos de agua o productos químicos.

Incluye juntas de goma especialmente resistente para los productos empleados normalmente en agricultura.

PASAMUROS INOX.		
Medida	Código	€
1/2"	69020	32,0
3/4"	69021	44,4
1"	69022	58,7
1¼"	69023	70,6
1½"	69024	103,4
2"	69025	137,1

PASAMUROS PVC		
Medida	Código	€
1/2"	69003	13,3
3/4"	69004	16,9
1"	69005	20,8
1¼"	69006	21,4
1½"	69007	24,1
2"	69008	34,4
2½"	69009	40,6
3"	69010	96,2
4"	69011	231,3



PASAMUROS INOXIDABLE



PASAMUROS P.P.

Pasamuros fabricados en Polipropileno y F.V. Adaptables a depósitos de agua o productos químicos.

Incluye juntas de goma especiales para la mayoría de productos empleados en agricultura.

PASAMUROS P.P.		
Medida	Código	€
1/2"	69030	3,8
3/4"	69031	4,2
1"	69032	5,4
1¼"	69033	5,9
1½"	69034	8,2
2"	69035	9,9



ADAPTADOR P.P.

Adaptador fabricado en Polipropileno. Adaptables a depósitos de agua o productos químicos. Incluye juntas de goma especiales para la mayoría de productos empleados en agricultura.

ADAPTADOR P.P.		
Medida	Código	€
1"	92119	7,4
1½"	92120	7,4
2"	92121	7,4



ADAPTADOR DEPÓSITO R.M.

Adaptadores en PVC torneados, con rosca especial para la salida de los depósitos/jaula de 1000 L. Incluye junta de estanqueidad de alta resistencia a productos químicos.

ADAPTADOR PVC R. MACHO		
Medida	Código	€
3/4"	69989	29,0
1"	69990	29,0
1¼"	69991	29,0
1½"	69100	29,0
2"	69101	29,0



ADAPTADOR DEPÓSITO R.H.

ADAPTADOR PVC R. HEMBRA		
Medida	Código	€
3/4"	69899	23,0
1"	69900	23,0
1¼"	69902	23,0
1½"	69901	23,0

VÁLVULAS REDUCTORAS DE PRESIÓN



REDUCTOR PRLG



REDUCTOR PSR



REDUCTOR PMR



REDUCTOR PR

Regulador de alta precisión, con salida de presión fija, para uso agrícola y jardinería, tanto en goteo como en riego por aspersión.

Fabricados de plástico con gran resistencia mecánica e inalterable.

No precisa de ajustes una vez instalado.

Se deben instalar a continuación de válvulas, electroválvulas, filtros..., debe ser el último elemento antes del riego.

Tabla de Rendimiento			
MODELO	KG/cm ² MAX. ENTRADA	CAUDAL L/H.	
		MÍNIMO	MÁXIMO
PRLG	8,5	24	1.600
PSR	10	120	3.400
PRLV	10	120	3.400
PMR	10	480	4.500
PR	10	2.300	7.300

PSI	=	Kg/cm ²
15	=	1,05
20	=	1,40
25	=	1,75
30	=	2,10
35	=	2,45
40	=	2,80
50	=	3,50

BAJO CAUDAL 3/4" M.-H. PRLG			
Salida	Código	Envase	€
1,05 Bar	L-2916	5	13,5
1,40 Bar	L-2917	5	13,5

MEDIO CAUDAL 3/4" PSR			
Salida	Código	Envase	€
1,05 Bar	L-2920	5	16,8
1,40 Bar	L-2921	5	16,8
1,75 Bar	L-2922	5	16,8
2,10 Bar	L-2928	5	16,8

MEDIO CAUDAL 1" PMR			
Salida	Código	Envase	€
1,40 Bar	L-2935	5	22,2
2,10 Bar	L-2936	5	22,2

ALTO CAUDAL 1 1/4" PR			
Salida	Código	Envase	€
1,05 Bar	L-2923	5	42,4
1,40 Bar	L-2924	5	42,4
1,75 Bar	L-2925	5	42,4
2,10 Bar	L-2929	5	42,4

VALVULERÍA PLÁSTICA



VÁLV. MARIPOSA PVC

Válvula de mariposa con bridas, de PVC. Cuerpo compacto en una sola pieza. Estanqueidad mediante junta alojada en la mariposa.

Sistema de anclaje de la mariposa por embrague.

Presión Máx. (Bar)	
Hasta Ø 125	= 10
Ø140 y 160	= 6

VÁLVULA con BRIDAS			
Medida	Código	Unid.	€
63	94998	2	118,56
75	94999	2	127,85
90	95000	2	178,77
110	95001	2	204,22
125	95002	2	239,92
140	95003	2	267,28
160	95004	1	354,52

Enlaces desmontables en ambos lados.

Temperatura máxima 60° C.

Juntas tóricas de EPDM.

Asientos de Polietileno. Maneta de PP.

Presión Máx. (Bar)	
25 a 63	= 16 Atm. a 20° C
75 a 90	= 10 Atm. a 20° C



VÁLVULA de PVC AK

ENCOLAR			
Medida	Código	Unid.	€
25	94612	40	8,20
32	94613	40	9,20
40	94614	16	12,10
50	94615	16	13,90
63	94616	10	20,80
75	94617	3	77,40
90	94618	3	110,60

ROSCAR			
Medida	Código	Unid.	€
3/4"	94712	40	9,00
1"	94713	40	9,90
1 1/4"	94714	16	13,50
1 1/2"	94715	16	14,90
2"	94716	10	22,30
2 1/2"	94717	3	79,80
3"	94718	3	112,90

VALVULERÍA PLÁSTICA



VÁLVULA de PVC 420

Enlaces desmontables en ambos lados.
Temperatura máxima 60° C.
Juntas tóricas de EPDM.
Asientos de Polietileno. Bidireccional.
Manetas, juntas y tuercas compatibles
con las gamas VEE y VXE.

Presión Máx. (Bar)

20 a 63	=	16 Atm. a 20° C
75 a 90	=	10 Atm. a 20° C

ENCOLAR 420			
Medida	Código	Unid.	€
20	96800	90	7,42
25	96801	60	8,75
32	96802	40	10,36
40	96803	22	13,37
50	96804	15	16,96
63	96805	8	21,15
75	96806	3	71,84
90	96807	1	97,77
110	96808	1	174,76

ROSCAR 421			
Medida	Código	Unid.	€
1/2"	96810	90	8,39
3/4"	96811	60	9,89
1"	96812	40	11,72
1¼"	96813	22	15,10
1½"	96814	15	19,17
2"	96815	8	23,90
2½"	96816	3	75,48
3"	96817	1	101,62
4"	96818	1	184,40



VÁLVULA de PVC VEE

Enlaces desmontables en ambos lados.
Maneta con llave de ajuste de asientos.
Cuerpo de PVC. Bidireccional.
Juntas tóricas de CR. Asientos de PE.
Maneta desmontable.
Temperatura de trabajo de 0°-60° C.

Presión Máx. (Bar)

20 a 63	=	16 Atm. a 20° C
75 a 90	=	10 Atm. a 20° C

ENCOLAR VEE			
Medida	Código	Unid.	€
20	96730	60	9,44
25	96731	40	10,43
32	96732	25	13,69
40	96733	14	15,95
50	96734	15	21,79
63	96735	8	29,67
75	94736	2	88,15
90	94737	2	119,99

ROSCAR VEE			
Medida	Código	Unid.	€
1/2"	96740	60	9,91
3/4"	96741	40	10,93
1"	96742	25	14,51
1¼"	96743	14	17,01
1½"	96744	15	23,23
2"	96745	8	31,56
2½"	94746	2	92,64
3"	94747	2	124,72



VÁLVULA CEPEX PVC

Enlaces desmontables en ambos lados.
Cuerpo de PVC. Bidireccional.
Juntas tóricas de EPDM, asientos de PTFE.
Maneta desmontable (color naranja con
punto azul).
Temperatura de trabajo de 0°-60° C.
Sistema "antiblock" que evita el bloqueo
de la bola. Probadas al 100% en fábrica.



Presión Máx. (Bar)

20 a 63	=	16 Atm. a 20° C
75 a 90	=	10 Atm. a 20° C

ENCOLAR CEPEX			
Medida	Código	Unid.	€
20	18830	25	8,74
25	18831	10	9,61
32	18832	8	12,70
40	18833	6	14,69
50	18834	6	20,22
63	18835	9	27,50
75	18836	4	97,79
90	18837	2	133,47
110	18838	1	238,30

ROSCAR CEPEX			
Medida	Código	Unid.	€
1/2"	18840	24	9,17
3/4"	18841	10	10,12
1"	18842	8	13,47
1¼"	18843	6	15,74
1½"	18844	6	21,55
2"	18845	9	29,26
2½"	18846	4	102,66
3"	18847	2	138,45
4"	18848	1	252,01

VALVULERÍA METÁLICA



VÁLVULA ESFERA ESTÁNDAR

Válvula de esfera.
Doble prensa estopas.
Construida en latón.
Palanca de acero cromado.
Junta de PTFE.
Presión máxima: 25 Atm.



VÁLVULA ESFERA PESADA

Válvula de esfera.
Palanca en acero cromado con tuerca autoblocante.
Construida en latón OT-58.
Juntas de PTFE.
PN-50: 1/2" y 3/4". PN-40: 1".
PN-30: 1¼". PN-25: 1½" y 2".
Temp. Máxima 180°



VÁLV. COMPUERTA CIERRE METÁLICO

Válvula de compuerta.
Evita los golpes de ariete.
Se sustituye el cierre sin necesidad de desmontarla.
Construida en latón OT-58.
Junta de PTFE.
PN-16



VÁLV. COMPUERTA CIERRE ELÁSTICO

Su **Cierre Elástico** garantiza la estanqueidad.
Válvula de compuerta de paso total.
Evita los golpes de ariete.
Se sustituye el cierre sin necesidad de desmontarla.
Construida en latón.
Mando de Hostaform/acero.
Junta de PTFE.
Presión máxima: 16 Atm.
Temperatura máxima: 90°



VÁLV. MARIPOSA TIPO WAFER

Presión de trabajo: PN 16.
Temperatura: EPDM: -10°C + 120°C.
Adecuadas para bridas PN10 y PN16.
Protección externa "EPOXY".
Brida montaje actuador ISO 5211.
Componentes:
Cuerpo: Fundición Gris GG 25 (EN-GJL-250)
Disco: Fundición Dúctil Zincada
Elastómero: EPDM
Eje: Acero Inoxidable
Maneta: Aluminio

VÁLVULA ESFERA ESTÁNDAR

Medida	Código	Unid.	€
1/2"	94803	10	5,39
3/4"	94804	10	7,78
1"	94805	10	12,72
1¼"	94806	6	19,15
1½"	94807	6	28,12
2"	94808	2	42,04
2½"	94809	1	97,39
3"	94810	1	142,12
4"	94811	1	206,93

VÁLVULA ESFERA PESADA

Medida	Código	Unid.	€
1/2"	94900	20	6,80
3/4"	94901	12	12,51
1"	94902	12	20,61
1¼"	94903	6	26,40
1½"	94904	2	39,20
2"	94905	2	60,00

VÁLV. COMP. CIERRE METÁLICO

Medida	Código	Unid.	€
1/2"	94860	20	5,68
3/4"	94861	20	8,05
1"	94862	15	13,16
1¼"	94863	10	17,59
1½"	94864	12	26,48
2"	94865	3	39,67
2½"	94866	1	79,89
3"	94867	1	112,35
4"	94868	1	200,91

VÁLV. COMP. CIERRE ELÁSTICO

Medida	Código	Unid.	€
1/2"	94825	50	14,76
3/4"	94826	50	18,21
1"	94827	50	27,24
1¼"	94828	24	48,16
1½"	94829	12	63,97
2"	94830	12	94,70
2½"	94831	6	194,97
3"	94832	6	243,55
4"	94833	2	367,50

VÁLV. MARIPOSA TIPO WAFER

Medida	Código	Unid.	€
50	36600	1	43,38
65	36601	1	52,36
80	36602	1	56,44
100	36603	1	73,98
125	36604	1	106,22
150	36605	1	124,44
200	36606	1	182,78

VALVULERÍA METÁLICA



VÁLVULA
RETENCIÓN

Válvula de retención con cierre oval. Construidas en latón. Baja pérdida de carga y muy bajo nivel sonoro. Muelle inoxidable. Funcionan en cualquier posición. Presión mínima: 0,05 Atm.

Presión Máx. (Bar)		Presión Máx. (Bar)	
hasta 1"	= 30	2"	= 10
1¼" 1½"	= 25	2½" y 3"	= 15

VÁLVULA de RETENCIÓN			
Medida	Código	Unid.	€
1/2"	94203	20	6,12
3/4"	94204	12	8,10
1"	94205	10	11,90
1¼"	94206	4	16,41
1½"	94207	3	24,89
2"	94208	2	35,43
2½"	94209	1	76,95
3"	94210	1	99,69
4"	94211	1	171,35



VÁLVULA
PIE

Válvula de pie fabricada en latón. Las mismas características que las válvulas de retención.

Presión Máx. (Bar)	
hasta 1"	= 30
1¼" 1½"	= 25
2"	= 10
2½" y 3"	= 15

VÁLVULA de PIE			
Medida	Código	Unid.	€
1/2"	94303	20	5,30
3/4"	94304	12	7,21
1"	94305	10	9,79
1¼"	94306	4	14,01
1½"	94307	3	21,08
2"	94308	2	35,50
2½"	94309	1	59,57
3"	94310	1	86,09
4"	94311	1	123,62



FILTRO

Este filtro permite convertir en válvula de pie cualquier válvula de retención con rosca hembra.

FILTRO VÁLVULA de RETENCIÓN			
Medida	Código	Unid.	€
2½"	35706	1	4,50
3"	35707	1	6,60
4"	35708	1	8,80

FILTRO VÁLVULA de RETENCIÓN			
Medida	Código	Unid.	€
1/2"	35700	10	1,00
3/4"	35701	10	1,20
1"	35702	6	1,90
1¼"	35703	4	2,10
1½"	35704	4	2,20
2"	35705	2	2,70



GRIFO CURVO

Grifo curvo con cuerpo de latón. Maneta de acero. Juntas de PTFE. Salida racor 2 piezas para manguera. Presión máxima: 16 Atm.

GRIFO CURVO			
Medida	Código	Unid.	€
1/2"	42003	10	5,58
3/4"	42004	10	8,10
1"	42005	10	12,38



GRIFO ACOPLE
RÁPIDO

Grifo curvo con cuerpo de latón. Maneta de acero. Juntas de PTFE. Salida con acople rápido para manguera. Presión máxima: 16 Atm.

GRIFO C/ACOPLE RÁPIDO			
Medida	Código	Unid.	€
1/2"	42007	10	6,56
3/4"	42008	10	9,90



GRIFO DOS
SALIDAS

Grifo curvo con cuerpo de latón. Maneta de acero. Juntas de PTFE. Dos salidas, una con acople rápido para manguera, otra con rosca 3/4". Sistema anti-hielo. Presión máxima: 16 Atm. Prensa estopa con guarnición PTFE.

GRIFO CURVO DOS SALIDAS			
Medida	Código	Unid.	€
1/2"-3/4"-3/4"	42009	10	12,45

VALVULERÍA METÁLICA



RED. 1/2"

Reductora de presión de asiento único compensado. Permite operar con presión constante en la salida, independientemente de las variaciones en la entrada.

Asiento en acero inoxidable.

Cuerpo de latón cromado, muelle de acero al silicio cincado, membrana de NBR.

Presión máxima de entrada, 16 Bar.

Caudal nominal, 1,2 M³/h.

REDUCTORA PN-16			
Medida	Código	Unid.	€
1/2"	94400	1	23,04



REDUCTORAS Sin RACORES

Reductor con presión constante en la salida. Cuerpo de latón, asiento de acero inoxidable, muelle de acero, juntas y o-ring de goma sintética anticálor.

Roscas entrada / salida con tuercas.

Tomas de 1/4" para manómetro.

Presión máxima de entrada, 25 Atm.

La reducción de presión máxima es de 10 a 1.

Medida	1/2"	3/4"	1"	1 1/4"	1 1/2"	2"
M3/h.	1,2	2,1	3,9	6,0	9,0	13,8

Datos en base a 20 Atm. entrada y 6 Atm. salida.

REDUCTORAS PN-25			
Medida	Código	Unid.	€
1/2"	94420	1	35,8
3/4"	94421	1	37,5
1"	94422	1	66,9
1 1/4"	94423	1	136,7



REDUCTORAS PRES. 25 Atm.

Reductor con presión constante en la salida independientemente de la presión de entrada. Presión máx. entrada, 25 Bar.

Rango de regulación de 1 a 7 Bar.

Cuerpo de latón, asiento de acero inoxidable, membrana de NBR.

Roscas entrada / salida con tuercas.

Tomas de 1/4" para manómetro.

REDUCTORAS PN-25 CON RACORES			
Medida	Código	Unid.	€
1/2"	94503	1	44,9
3/4"	94504	1	78,6
1"	94505	1	83,8
1 1/4"	94506	1	155,3
1 1/2"	94507	1	166,6
2"	94508	1	270,6



FILTRO "Y"

Este filtro de metal es aconsejable instalarlo antes de cualquier reductora de presión para asegurar el buen funcionamiento de la misma cuando trabaje con presión estática.

Si se sitúa antes de una electroválvula, evita el paso de piedrecillas a la membrana.

Presión máxima de trabajo, 16 Atm.

Tamiz de acero inoxidable.

Temperatura máxima 100°.

FILTRO en "Y" para REDUCTORAS			
Medida	Código	Unid.	€
1/2"	35631	12	5,4
3/4"	35632	10	7,4
1"	35633	9	10,8
1 1/4"	35634	4	21,0
1 1/2"	35635	2	34,4
2"	35636	1	59,1
2 1/2"	35637	1	88,5
3"	35638	1	112,0



VÁLVULA de SEGURIDAD

Válvula de seguridad de escape conducido. Permite aliviar sobrepresiones accidentales en los cabezales de riego.

El rango de tarado para su apertura es regulable entre 1 y 12 Atm.

Cierre PTFE-V, construida en latón OT-58, muelle de acero inoxidable, presión máxima, 16 Atm.

VÁLVULA de SEGURIDAD			
Medida	Código	Unid.	€
1/2"	95600	1	37,9
3/4"	95601	1	54,9
1"	95602	1	70,5
1 1/4"	95603	1	115,7
1 1/2"	95604	1	146,9
2"	95605	1	204,2

CONTADORES de AGUA



CHORRO ÚNICO

Contador para agua, de chorro único tangencial, con tambores cifrados protegidos. Prestaciones hidráulicas conforme a la Clase B, homologado para agua potable y para riego. Homologación CEE. Dispositivo anti empañamiento. Larga duración debido a las pocas revoluciones/litro de la turbina. Incluye enlaces.

CARACTERÍSTICAS		
CALIBRE 4	13-1/2"	20- 3/4"
Q máx. (M ³ /h)	3	5
Q nominal (M ³ /h)	1,5	2,5
Q total	120	200
Q mínimo	30	50
Presión nom. (Bar)	10-16	10-16
Lectura mín. (L)	0,05	0,05
Lectura máx. (M ³)	9999	9999

CHORRO ÚNICO			
m.m.	"	Código	€
15	1/2"	33500	34,6
20	3/4"	33501	44,0

DIMENSIONES (en mm)		
CALIBRE 4	13-1/2"	20- 3/4"
Longitud	110	130
Anchura	90	90
Altura	92	92

(medidas sin racords)



CHORRO MÚLTIPLE

Contador para agua, de chorro múltiple, con tambores cifrados protegidos. Prestaciones hidráulicas conforme a la Clase B, homologado para agua potable y para riego. Homologación CEE. Dispositivo anti empañamiento. Larga duración gracias a las bajas revoluciones por litro de la turbina. Se sirve con enlaces. Pre equipado para emisor de impulsos.

CARACTERÍSTICAS							
CALIBRE	13-1/2"	20- 3/4"	25-1"	32-1/4"	40- 1/2"	50-2"	
Q máx. (M ³ /h)	3	5	7	12	20	30	
Q nominal (M ³ /h)	1,5	2,5	3,5	6	10	15	
Q total	120	200	280	480	800	1200	
Q mínimo	30	50	70	120	200	300	
Pres. nom. (Bar)	10-16	10-16	10-16	10-16	10-16	10-16	
Lectura mín. (L)	0,05	0,05	0,05	0,05	0,5	0,5	
Lectura máx. (M ³)	9999	9999	9999	9999	9999	9999	

CHORRO MÚLTIPLE			
m.m.	"	Código	€
15	1/2"	33430	54,6
20	3/4"	33431	61,1
25	1"	33432	100,8
30	1 1/4"	33433	114,5
40	1 1/2"	33434	191,9
50	2"	33435	195,9

CALIBRE	13-1/2"	20- 3/4"	25-1"
Longitud	145-165	190	260
Anchura	99	99	104
Altura	107	109	115

CALIBRE	32-1/4"	40- 1/2"	50-2"
Longitud	260	300	300
Anchura	104	125	125
Altura	120	148	173

EMISOR DE IMPULSOS		
m.m.	Código	€
15 a 50 mm.	33515	34,2

Emite un pulso cada 100 litros, no modificable.



CONTADOR WOLTMAN

Este contador utiliza como sensor de velocidad una turbina axial, el eje de la turbina coincide con el eje de paso del agua, con transmisión magnética y esfera seca. El diseño especial de la turbina le permite trabajar con alta sensibilidad en caudales bajos. Baja pérdida de carga incluso con altos caudales. Puede trabajar en cualquier posición. Fácil mantenimiento debido a su mecanismo reemplazable. Homologado para agua potable y para riego. Rendimiento hidráulico de acuerdo a normas CEE. Pre equipado para emisor de impulsos.

CARACTERÍSTICAS							
CALIBRE 4	50-2"	65-2 1/2"	80-3"	100-4"	125-5"	150-6"	200-8"
Q máx. (M ³ /h)	30	50	80	120	200	300	500
Q nominal (M ³ /h)	15	25	40	60	100	150	250
Q mínimo	0,45	0,75	1,20	1,80	3,00	4,50	7,50
Pres. nom. (Bar)	16	16	16	16	16	16	16
Lectura mín. (L)	1	1	1	1	1	1	1
Lectura máx. (M ³)	10 ⁷	10 ⁷	10 ⁷	10 ⁷	10 ⁷	10 ⁷	10 ⁷

WOLTMAN			
m.m.	"	Código	€
50	2"	32440	279,5
65	2 1/2"	32441	288,5
80	3"	32442	312,9
100	4"	32443	338,1
125	5"	32444	382,2
150	6"	32445	576,2
200	8"	32446	737,1

CALIBRE 4	50-2"	65-2 1/2"	80-3"
Longitud	200	200	225
Anchura	160	175	196
Altura	76	82	96

CALIBRE 4	100-4"	125-5"	150-6"
Longitud	250	250	300
Anchura	215	245	280
Altura	105	120	138

(medidas sin racords)

Cada contador con dos opciones de conexionado:
opción A : emite 1 pulso cada 100 litros.
opción B : emite 1 pulso cada 1000 litros.

EMISOR DE IMPULSOS		
m.m.	Código	€
50 a 200 mm.	33516	46,9

CONTADOR de PLÁSTICO



CHORRO MÚLTIPLE COMPOSITE



¡No es de metal!

Contador para agua, de chorro múltiple, fabricado en Composite, con tambores cifrados protegidos. Prestaciones hidráulicas conforme a la Clase B, homologado para agua potable y para riego. Homologación CEE. Dispositivo anti empañamiento. Larga duración gracias a las bajas revoluciones por litro de la turbina. Se sirve con enlaces. Pre equipado para emisor de impulsos.

CARACTERÍSTICAS					
CALIBRE	15-1/2"	20-3/4"	25-1"	32-1/4"	40-1/2"
Q máx. (M ³ /h)	3	5	7	12	20
Q nominal (M ³ /h)	1,5	2,5	3,5	6	10
Q total	120	200	280	480	800
Q mínimo	30	50	70	120	200
Pres. nom. (Bar)	10-16	10-16	10-16	10-16	10-16
Lectura mín. (L)	0,05	0,05	0,05	0,05	0,5
Lectura máx. (M ³)	9999	9999	9999	9999	9999

CHORRO MÚLTIPLE				
m.m.	"	Código	€	
15	1/2"	33610	41,4	
20	3/4"	33611	44,1	
25	1"	33612	82,3	
30	1 1/4"	33613	93,2	
40	1 1/2"	33614	145,3	
¡NUEVO!	50	2"	33605	184,7

CALIBRE	15-1/2"	20-3/4"	25-1"
Longitud	165	190	260
Anchura	99	99	104

CALIBRE	32-1/4"	40-1/2"
Longitud	260	300
Anchura	104	125

(medidas sin racords)

EMISOR DE IMPULSOS		
m.m.	Código	€
15 a 50 mm.	33515	34,2

Emite un pulso cada 100 litros, no modificable.

VÁLVULAS HIDRÁULICAS



VÁLV. HIDR. BÁSICA

Válvula gobernada hidráulicamente con diafragma de acción horizontal. Diafragma de caucho natural reforzado con tejido de nylon. Cuerpo de nylon reforzado con fibra de vidrio. Presión máx. 10 Bar., presión mínima 0,5 Bar. Muelle de acero inoxidable. Óptimo funcionamiento tanto en posición horizontal como en vertical.

VÁLVULA PLÁSTICO BÁSICA			
Medida DN (m.m.)	Código	€	
1"	25	32450	23,2
1 1/2"	40	32451	46,2
2"	50	32452	51,9
2 1/2"	65	32453	59,8
3"	80	32454	74,2

Pérdida de carga (bar)					
M ³ /h.	1"	M ³ /h. 1 1/2"	M ³ /h. 2"	M ³ /h. 2 1/2"	M ³ /h. 3"
6	0,01	15	0,02	20	0,02
10	0,30	25	0,18	30	0,26
15	0,65	30	0,26	50	0,70
18	1,00	45	1,00	60	1,00
				65	1,00
				100	1,00



VÁLV. HIDRÁULICA

Fabricada de fundición GG-25 con recubrimiento epoxi/poliéster. Membrana de caucho natural con nylon. Muelle de acero inoxidable.

VÁLVULA METAL "ECO" PN-6		
1" Rosca	32500	35,5
1 1/2" Rosca	32501	56,1
2" Rosca	32502	61,3
2 1/2" Rosca	32503	73,5
3" Rosca	32504	126,5

VÁLVULA METAL "ECO" PN-16		
1" Rosca	32510	35,5
1 1/2" Rosca	32511	56,1
2" Rosca	32512	61,3
2 1/2" Rosca	32513	73,5
3" Rosca	32509	126,5
DN-80 3" Brida	32514	193,2
DN-100 4" Brida	32515	252,8
5" Brida	32516	351,3
6" Brida	32517	671,4

VÁLVULAS HIDRÁULICAS

CARACTERÍSTICAS GENERALES

Máxima presión: 10 Bar	Mando manual: Auto, Open, Closed
Rango reg. Presión: 0,5 - 10 Bar	Conexionado: Hembra 1/4"



ELECTROV. 24 V. N.A.

Válvula hidráulica comandada por solenoide de 24 V. o solenoide Latch Baccara 2 hilos 9-12V N.A. Para funcionamiento como electroválvula totalmente cerrada.

ELECTROV. 24 V. N.A.		
Medida	Código	€
1"	32460	133,4
1½"	32461	148,1
2"	32462	153,0
2½"	32463	162,8
3"	32464	179,9

ELECTROV. LATCH. N.A.		
Medida	Código	€
1"	32410	133,4
1½"	32411	148,1
2"	32412	153,0
2½"	32413	162,8
3"	32414	179,9



REDUCTORA PRESIÓN

Válvula hidráulica con mando manual, reductora de presión y reductora convencional. Se sirve completamente montada.

REDUCTORA PRESIÓN		
Medida	Código	€
1"	32470	144,4
1½"	32471	156,6
2"	32472	162,8
2½"	32473	171,4
3"	32474	188,5



ELECTROV. REDUCTORA PRESION

Válvula hidráulica con piloto reductor de presión de 24V. N.A. Burkert, o solenoide Latch Baccara 2 hilos 9-12V N.A. Se sirve completamente montada.

ELECTROV. 24V. N.A. c/PILOTO		
Medida	Código	€
1"	32480	238,7
1½"	32481	246,0
2"	32482	250,9
2½"	32483	255,8
3"	32484	272,9

ELECTROV. LATCH N.A. c/PILOTO		
Medida	Código	€
1"	32490	238,7
1½"	32491	246,0
2"	32492	250,9
2½"	32493	255,8
3"	32494	272,9



PILOTOS 3 VÍAS

Piloto plástico diseñado para convertir una válvula hidráulica en reductora o sostenedora de presión con solo cambiar el conexionado. Roscas: 1/8" BSP

Se aconseja el uso de filtro de toma.
Máx. presión de entrada: Plástico 10 Bar
Metal 16 Bar

El piloto de 2 vías trabaja en dinámica y estática, tiene un paso interno mayor que el de 3 vías, por lo que abre y cierra antes. Y responde mejor frente a fluctuaciones de caudal y presión. Máx. presión de entrada: 12 Bar.



PILOTO REDUCTOR 3 VÍAS		
Modelo	Código	€
plástico	32336	46,8
metal	32339	182,3

PILOTO REDUCTOR 2 VÍAS		
Modelo	Código	€
metal	32334	160,1



TUBO MANDO HIDRÁULICO

Tubo de polietileno de alta calidad fabricado especialmente para trabajos con racores de mando hidráulico.

El diámetro indicado en la tabla adjunta es medida interior-exterior.



TUBO para MANDO HIDRÁULICO			
Ø Tubo	M/Rollo	Código	€/Metro
4x6	20 M.	67227	0,19
6x8	100 M.	67226	0,25
6x8	800 M.	67228	0,18

PILOTOS GALIT para VALVULERÍA HIDRÁULICA



SUPER GALIT

Piloto plástico diseñado para convertir una válvula hidráulica en reductora de presión. Para válvulas de hasta 4".
 Dispone de tres opciones de control: manual de tres posiciones, eléctrico o hidráulico. Resistente a los productos utilizados en agricultura. Puede montar un solenoide Facimatic, eléctrico o latch. Máxima presión de entrada: 10 Bar. Roscas: Hembra 1/8" BSP. Relación de regulación: de 0 a 8 Bar.



Mando Manual

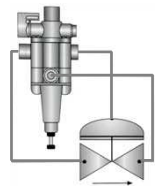

Instalación típica

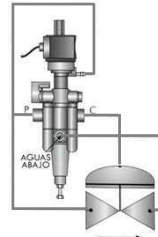

Con solenoide 24V. AC

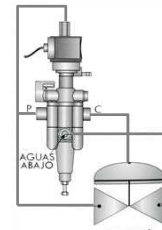

Con solenoide Latch

PILOTO REDUCTOR de PRESIÓN SUPER GALIT

Código	Unid.	€
32361	1	48,0



XR100

Piloto plástico diseñado para convertir una válvula hidráulica en reductora o sostenedora de presión. Tres opciones de control incorporadas: manual, eléctrico o hidráulico. Resistente a los productos utilizados en agricultura. Puede montar un solenoide eléctrico a latch. Máxima presión de entrada: 10 Bar. Roscas: 1/8" BSP.

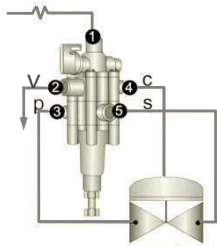

Reductor de presión

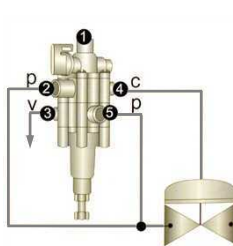

Sostenedor de presión

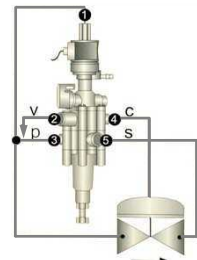

Reductor de presión con solenoide

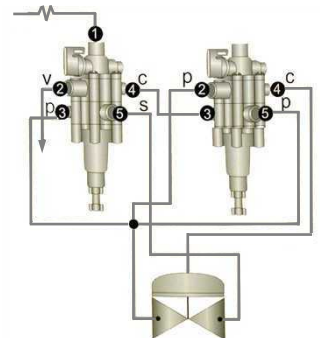

Sostenedor y reductor de presión

PILOTO REDUCTOR y SOSTENEDOR XR-100

Código	Unid.	€
32362	1	49,0



GALIT

Galit es un relé hidráulico N.C./N.O., con mando manual de 3 vías incorporado. Todo ello está integrado en la unidad. Adecuado para abrir y cerrar válvulas hidráulicas hasta 16".
 Tres opciones de control: manual, eléctrico o hidráulico. Resistente a los productos utilizados en agricultura. Paso de agua interno de hasta 800 l/h. Máxima presión de entrada: 10 Bar. Roscas: 1/8" BSP.



Válvula N.O. (Normalmente abierta)



Válvula N.C. (Normalmente cerrada)

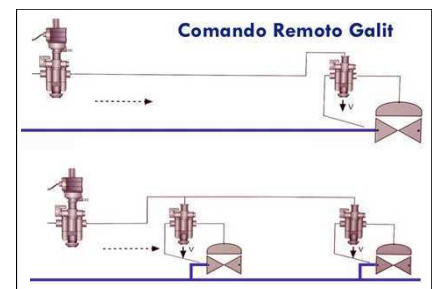

RELÉ HIDRÁULICO GALIT

Código	Unid.	€
32360	1	42,0



ADAPTADOR SOLENOIDE

Este adaptador permite operar eléctricamente con los Super Galit, XR-100 y Galit. Dispone de rosca estándar para cualquier solenoide Facimatic.

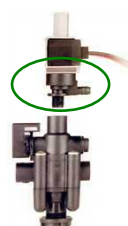

ADAPTADOR SOLENOIDE

Código	Unid.	€
32363	1	4,5

ACCESORIO PLÁSTICO HIDRÁULICO



"T" R. MACHO

Medida	Código	Unid.	€
1/8"x6	90810	10	1,2
1/4"x6	90811	10	1,2
1/8"x8	90812	10	1,2
1/4"x8	90813	10	1,2



"T" IGUAL

Medida	Código	Unid.	€
6 mm.	90818	10	1,2
8 mm.	90819	10	1,2



UNIÓN

Medida	Código	Unid.	€
6 mm.	90800	10	1,0
8 mm.	90801	10	1,0
8x6 mm.	90823	10	1,0



TUERCA

Medida	Código	Unid.	€
1/2"-1/4"	90851	10	1,2
1/2"-3/8"	90852	10	1,2



"T" R. M. LATERAL

Medida	Código	Unid.	€
1/8"x6	90814	10	1,2
1/4"x6	90815	10	1,2
1/8"x8	90816	10	1,2
1/4"x8	90817	10	1,2



MANGUITO

Medida	Código	Unid.	€
1/8"	90826	10	1,2
1/4"	90825	10	1,2
1/8"-1/4"	90830	10	1,2



CONECTOR MACHO

Medida	Código	Unid.	€
1/8"x6	90802	10	0,9
1/4"x6	90803	10	0,9
1/8"x8	90804	10	0,9
1/4"x8	90805	10	0,9



CODO R.M.

Medida	Código	Unid.	€
1/8"x6	90806	10	1,0
1/4"x6	90807	10	1,0
1/8"x8	90808	10	1,0
1/4"x8	90809	10	1,0



MACHÓN

Medida	Código	Unid.	€
1/8"	90835	10	0,6
1/4"	90836	10	0,6



MACHÓN RED.

Medida	Código	Unid.	€
1/4"-1/8"	90840	10	0,6



TAPÓN

Medida	Código	Unid.	€
1/8"	90856	10	0,7
1/4"	90855	10	0,7

ACCESORIO METÁLICO HIDRÁULICO

Accesorio termoplástico para agua, aire comprimido y vacío para tubos de Polietileno, Poliuretano y Poliamida. Temperatura de trabajo de 0° a 60° C. Presión de 0 a 9 Bar. Presión de vacío -750 mm. Hg (10Torr). Su característica principal es la inserción y extracción del tubo con una sola mano y su paso total. Roscas macho cónicas teflonadas.



"T" R. MACHO

"T" ROSCA MACHO PTG			
Medida	Código	Unid.	€
1/8"x6	08300	10	3,24
1/4"x6	08301	10	3,41
1/8"x8	08302	10	3,88
1/4"x8	08303	10	3,88



CONECTOR MACHO

CONECTOR MACHO PDM			
Medida	Código	Unid.	€
1/8"x6	08330	10	1,78
1/4"x6	08331	10	1,80
1/8"x8	08332	10	1,95
1/4"x8	08333	10	1,98



CODO IGUAL

CODO IGUAL PCI			
Medida	Código	Unid.	€
6 mm.	08355	10	1,98
8 mm.	08356	10	2,08



"T" IGUAL

"T" IGUAL PTI			
Medida	Código	Unid.	€
6 mm.	08320	10	2,54
8 mm.	08321	10	2,61



CONECTOR HEMBRA

RACOR HEMBRA PDH			
Medida	Código	Unid.	€
1/8"x6	08340	10	2,45
1/4"x6	08341	10	3,05
1/8"x8	08342	10	2,70
1/4"x8	08343	10	3,20



CODO R.M.

CODO ROSCADO PCG			
Medida	Código	Unid.	€
1/8"x6	08360	10	1,90
1/4"x6	08361	10	2,30
1/8"x8	08362	10	2,60
1/4"x8	08363	10	2,72



"T" R. M. LATERAL

"T" ROSCA MACHO PTG			
Medida	Código	Unid.	€
1/8"x6	08310	10	3,15
1/4"x6	08311	10	3,30
1/8"x8	08312	10	3,70
1/4"x8	08313	10	3,75



MANGUITO

UNIÓN PDI			
Medida	Código	Unid.	€
6 mm.	08350	10	1,98
8 mm.	08351	10	2,02



VÁLV. REG.

VÁLV. REGUL. PLREG			
Medida	Código	Unid.	€
6 mm.	08385	5	11,66
8 mm.	08386	5	12,74



CRUZ

CRUZ PXI			
Medida	Código	Unid.	€
8 mm.	08326	10	4,70



ADAPTADOR ROSCADO

ADAPTADOR ROSCADO			
Medida	Código	Unid.	€
1/8"x6	08405	5	1,15
1/4"x6	08406	5	1,32
1/8"x8	08407	5	1,15
1/4"x8	08408	5	1,32



VÁLV. REG.

VÁLV. REGUL. R.M. PREG			
Medida	Código	Unid.	€
1/8"x6	08390	5	11,40
1/4"x6	08391	5	11,80
1/8"x8	08392	5	11,90
1/4"x8	08393	5	14,08

Se instala sobre una toma de tubo para conseguir una salida roscada.

ACCESORIO HIDRÁULICO



VÁLV. 3 VÍAS

VÁLVULA 3 VÍAS			
Medida	Código	Unid.	€
1/8"	32314	10	11,5
1/4"	32316	10	11,5



FILTRO de TOMA

FILTRO TOMA 1/4" Mx1/8" H			
Medida	Código	Unid.	€
1/4" M	32330	10	5,4



FILTRO de TOMA PLASTICO

FILTRO TOMA 1/4" Mx1/8" H			
Medida	Código	Unid.	€
1/4" M	32332	10	3,6



TUERCA REDUCIDA

TUERCA REDUCIDA			
Medida	Código	Unid.	€
1/4"-1/8"	28006	10	0,30
3/8"-1/8"	28007	10	0,58
3/8"-1/4"	28008	10	0,60
1/2"-1/8"	28009	10	1,10
1/2"-1/4"	92005	10	1,30
1/2"-3/8"	28010	10	0,79
3/4"-1/4"	92006	10	2,20



ADAPT. MANÓMETRO

Código	Unid.	€
85510	10	11,08

Medida: 1/4H x 1/8M x 1/8 H



MACHÓN DOBLE

Medida	Código	Unid.	€
1/8"	28000	10	0,38
1/4"	28001	10	0,64



MACHÓN RED.

Medida	Código	Unid.	€
1/4"-1/8"	28003	10	0,60
3/8"-1/4"	28004	10	0,88
1/2"-3/8"	28005	10	1,08



MANGUITO

Medida	Código	Unid.	€
1/8"	28020	10	1,02
1/4"	28021	10	1,12



TAPÓN

Medida	Código	Unid.	€
1/8"	89301	10	0,48
1/4"	89302	10	0,58
3/8"	89290	10	0,64
1/2"	89291	10	0,90

BOCAS de RIEGO de METAL



CODO LIBRE M.-H.

Medida	Código	€
3/4"	42017	15,90
1"	42018	20,60



BOCA de RIEGO

Medida	Código	€
3/4"	42035	26,80
1"	42036	46,80



LLAVE de BAYONETA

Medida	Código	€
3/4"	42037	12,90
1"	42038	21,80



2 uds. RACOR BARCELONA - R.M.

Medida	Código	€/2 uds
3/4"	28045	6,80
1"	28046	9,10
1 1/2"	28047	28,40



MANGUITO REDUCIDO

Medida	Código	€
3/4" - 1/2"	28030	2,20
1" - 3/4"	28031	2,90



2 uds. BARCELONA - MANGUERA

Medida	Código	€/2 uds
3/4"	28040	8,00
1"	28041	12,20



MANGUITO H.H.

Medida	Código	€
3/4"	28024	2,80
1"	28025	4,20

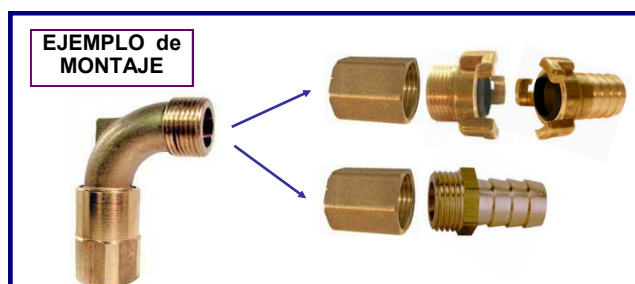

EJEMPLO de MONTAJE



TOMA ROSCADA

Medida	Código	€
1/2"-14 mm.	28034	1,95
3/4"-20 mm.	28035	2,70
1"-25 mm.	28036	4,81

ACCESORIOS de JARDINERÍA



"T" COLECTOR

"T" COLECTOR			
Ø	Código	Unid.	€
1"	J3819	12	2,40



CRUZ DE COLECTOR

CRUZ COLECTOR R.M.			
Ø	Código	Unid.	€
1"	48600	10	3,89



CRUZ DE COLECTOR

CRUZ COLECTOR			
Ø	Código	Unid.	€
1"	48601	10	5,73



"T" DOBLE ROSCA

"T" DOBLE ROSCA			
Ø	Código	Unid.	€
1"	48604	10	1,80



"T" DOBLE ENLACE

"T" DOBLE ENLACE			
Ø	Código	Unid.	€
1"	48602	10	1,98
1 1/2"	48650	1	9,90
2"	48651	1	12,40



"T" TRIPLE ENLACE

"T" TRIPLE ENLACE			
Ø	Código	Unid.	€
1"	48620	10	3,90
1 1/2"	48652	1	13,40
2"	48653	1	14,80



ACOPLE FLEXIBLE

Acople articulado para turbinas y difusores. Permite ajustes de altura del punto de riego una vez instalado. Presión máxima: 5 Bar.



COLECTOR COMPACTO

COLECTOR COMPACTO 1"			
Modelo	Código	Unid.	€
2salida	48631	1	8,80
3salida	48632	1	14,90
4salida	48633	1	18,00



CODO 90°

CODO IGUAL COLECTOR			
Ø	Código	Unid.	€
1"	48606	10	1,95
1 1/2"	48654	1	10,80
2"	48655	1	12,40



CODO MIXTO

CODO R.M. COLECTOR			
Ø	Código	Unid.	€
1"	48608	10	1,90
1 1/2"	48656	1	7,90
2"	48657	1	8,90



ENLACE MIXTO

ENLACE MIXTO COLECTOR			
Ø	Código	Unid.	€
1"	48610	10	1,40
1 1/2"	48658	1	7,20
2"	48659	1	7,90



MACHÓN C/JUNTA

MACHÓN con JUNTA			
Ø	Código	Unid.	€
1"x 1"	48612	10	0,69
1"x 3/4"	48614	10	0,82
1 1/2"x 1 1/2"	48660	1	2,02
2"x 2"	48661	1	2,44

ACOPLE FLEXIBLE					
Modelo	Roscas	Longitud	Código	Unid.	€
SJ-506	1/2"	15 cm.	J3611	25	3,60
SJ-512	1/2"	30 cm.	J3612	25	4,30
SJ-706	3/4"	15 cm.	J3614	25	3,95
SJ-712	3/4"	30 cm.	J3613	25	4,54

Hunter®

ARQUETAS de POLIPROPILENO

Arquetas fabricadas en polipropileno.
Para utilizarse como alojamiento de válvulas, electroválvulas o programadores de riego.
Alta resistencia a impactos y presiones externas e intemperie.



CIRCULAR PEQUEÑA

CIRCULAR PEQUEÑA	
Código	€
J3810	4,60

Base ø	Tapa ø	Altura
27x23,4	21,4x17,7	17,5 cm.



CIRCULAR GRANDE

CIRCULAR GRANDE	
Código	€
J3811	8,52

Base ø	Tapa ø	Altura
32 cm.	22,5 cm.	25 cm.



CUADRADA

ARQUETA CUADRADA	
Código	€
J3814	6,90

Base ø	Tapa ø	Altura
20 cm.	16 cm.	23 cm.



RECTANGULAR

RECTANGULAR	
Código	€
J3812	19,80

Base ø	Tapa ø	Altura
49,6x38	38,5x25	30 cm.



JUMBO POLIPROPILENO



JUMBO P.P.	
Código	€
J3817	33,80

Base ø	Tapa ø	Altura
64x50 cm.	50x35 cm.	30 cm.



ARQUETA BAJA

ARQUETA BAJA	
Código	€
J3820	18,20

Base ø	Tapa ø	Altura
44x30 cm.	40x27 cm.	18 cm.



ARQUETA BAJA

ARQUETA BAJA JUMBO	
Código	€
J3821	30,20

Base ø	Tapa ø	Altura
54x30 cm.	50x35 cm.	18 cm.



ACCESORIOS de JARDINERÍA



GOTERO INUNDADOR		
Código	Unid.	€
90118	100	0,15

Gotero regulable (0-60 l/h.=1 Bar., 90 l/h.=2 Bar y 105 l/h.=3 Bar.) con piqueta y toma para microtubo P.E. de 4 mm.



TOBERA PULVERIZ. 180°			
L/H	Código	Unid.	€
60	87005	100	0,08
90	87006	100	0,08
120	87007	100	0,08
200	87008	100	0,08

ASPERSORES AÉREOS



ASP-12

Aspersor plástico de 1/2" con boquilla 5/32" antisalpicadura. Dispone de cuatro ajustes: **Sector**, desde 25 hasta 360°. **Alcance**, (ver tabla adjunta). **Tornillo difusor** de grosor de gota. **Deflector**, limita el alcance sin difuminar el chorro. Presión: entre 1 y 3,15 Atm.

Bar	L/h.	RADIO
1,0	613	8,80 m.
1,75	795	11,0 m.
2,45	954	11,7 m.
3,15	1068	12,5 m.

ASPERSOR 1/2" ASP-12		
Código	Unid.	€
40080	50	2,8



F-26

Aspersor de impacto de círculo completo con rosca de 1/2". **Ángulo** de trayectoria de 23°. Muelle del brazo con tensión regulable. **Buena pulverización** incluso a baja presión.

Bar.	L/h	RADIO
1,05	307	9,1
1,41	354	9,8
1,76	397	10,3
2,11	435	10,7
2,46	471	10,9
2,81	504	11,2
3,16	534	11,3

ASPERSOR F-26		
Código	Unid.	€
J3675	50	4,3



P-45-L

Eje del brazo y muelles en Inox. Sistema de inversión protegido contra la arena. Fabricado con Resina Acetal. **Sectorial** entre 25° y 325° o círculo completo. **Ángulo** de trayectoria de 23°. **Rosca** de 3/4". Alcances obtenidos con aspersor instalado a 1 metro de altura.

Bar	L/h.	RADIO
1,4	585	11,9 m.
1,7	654	12,3 m.
2,1	715	13,0 m.
2,8	827	13,6 m.
3,1	877	13,7 m.
3,8	970	14,0 m.

ASPERSOR P-45-L		
Código	Unid.	€
J3680	40	9,3



ASM-12

Aspersor sectorial o círculo completo. Fabricado de metal. Rosca macho de 1/2". **Alcance** de 9 a 12 mtos.

Bar	L/h.	RADIO
2,1	861	12,0 m.
2,5	948	12,1 m.
3,0	1052	12,3 m.
3,5	1115	12,5 m.

ASPERSOR 1/2" ASM-12		
Código	Unid.	€
J3525	20	14,9



AQ-20PC

Aspersor sectorial o círculo completo. Fabricado de latón y bronce. Rosca macho de 3/4". **Alcance** de 0 a 15,5 metros.

Bar	L/h.	RADIO
2,1	1250	13,4 m.
2,5	1370	13,9 m.
3,0	1500	14,5 m.
3,5	1630	15,0 m.
4,0	1750	15,5 m.
4,1	1770	15,6 m.

ASPERSOR 3/4" AQ20PC		
Código	Unid.	€
J3526	20	40,1

ACCESORIOS de JARDINERÍA



Aspersor emergente fabricado en ABS, de 1/2" con sistema antisalpicadura.

Características:

Sector, desde 25 hasta 360°.

Alcance, 7,2 hasta 8,6 M. de Ø.

Consumo, 815 hasta 1088 L/h.

Presión, entre 1,33 y 4 Bar.

Tornillo difusor de grosor de gota.



ASPERSOR EMERGENTE			
Modelo	Código	Unid.	€
MAX IMPACT	J3580	12	26,30



BOBINA
RECORTABLE

Bobinas recortables fabricadas en plástico. Permiten el ajuste de difusores y aspersores al nivel de la superficie de la tierra.

Longitud, 15 cm.

BOBINA RECORTABLE NEGRA				
Longitud	Rosca	Código	Unid.	€
15 cm.	1/2"	J3900	25	0,20
15 cm.	1/2"-3/4"	J3901	25	0,20
15 cm.	3/4"	J3902	25	0,40
15 cm.	3/4"-1"	J3903	25	0,60



Tubería muy flexible; permite la instalación de aspersores y difusores, posibilita la recolocación fácil de los elementos de riego.

Minimiza el riesgo de daños por impactos externos.

TUBERÍA 12,5 mm. Ø int.		
Código	Bobina	€/m.
J2507	30 m.	0,95



CODO
ROSCADO

CODO ROSCADO			
Ø	Código	Unid.	€
1/2"x16	20103	50	0,22
3/4"x16	20104	50	0,24



TOMA
ROSCADA

TOMA ROSCADA			
Medida	Código	Unid.	€
1/2"x16	90113	50	0,16
3/4"x16	90115	50	0,18

ELECTROVÁLVULAS



OMNIREG

Mantiene uniforme la presión en salida de válvula ante variaciones en presión de entrada.

Ajuste de presión entre 0,35 y 6,9 Bar.

La presión máxima de entrada es de 13,8 Bar.

Diferencia mínima entrada-salida de 0,7 Bar.

Caudal mínimo de 3,8 l/minuto.

Se instala sobre válvulas Irritrol y Century, excepto en la medida de 1".



REDUCTOR PRES. OMNIREG		
Código	Unid.	€
J3736	1	93,80

ELECTROVÁLVULAS

Irritrol®

ELECTROVÁLVULAS SIN SOLENOIDE

ELECTROVÁLVULA 1"

Modelo	Código	Unid.	€
R2500mt	J3732ss	20	19,2

ELECTROVÁLV. 1" C/REG.

Modelo	Código	Unid.	€
R2500mtf	J3733ss	20	25,4

ELECTROVÁLV. 1" TAPA ROSCA

Modelo	Código	Unid.	€
R2400mt	J3730ss	15	20,6

ELECTROVÁLVULA 1½"

Modelo	Código	Unid.	€
R216	J3734ss	10	74,2



ELECTROVÁLVULA 2"

Modelo	Código	Unid.	€
R217	J3735ss	10	106,4

ELECTROVÁLV. CENTURY 3"

Modelo	Código	Unid.	€
VHE-300	J3704ss	4	382,2

Pérdida carga

L/h.		
36.000	0,18	0,14
42.000	0,23	0,19
45.000	0,28	0,22
48.000	0,32	0,26
54.000	0,41	0,34
60.000	0,52	0,43

SOLENOIDE 24 V.

Tipo	Código	€
En conjunto	84603	8,5
Recambio	84603	16,4

MEMBRANAS IRRITROL

1 1/2"	JH192	1	22,4
2"	JH193	1	26,2



R-2500MT 1"



1" C/REGULADOR



1" TAPA ROSCADA



1 1/2" y 2"

Válvula de plástico **Irritrol** para programadores de jardinería y agricultura.

Cuerpo de PVC resistente a los rayos UV.

Diafragma con doble nervadura.

Cierre lento, antigolpes de ariete.

1"= Presión máx. 10 Bar. Presión mín. 0,7 Bar.

1 1/2" y 2"= " " 10 " " " 1,4 "

Rosca para solenoide estándar, se le puede adaptar el solenoide de 24 V. (Cód.84603), el solenoide Latch Irritrol (Cód.84617) y cualquier solenoide de rosca standard con la junta tórica o adaptador adecuado. Tapa y collarín de polipropileno reforzado con fibra de vidrio. Cuerpo de PVC resistente a los rayos UV.

Características

- Puede montarse en cualquier posición.
- Baja pérdida de carga con alto caudal.
- Apertura y cierre amortiguados.
- Apertura manual con drenaje interno.
- De fácil reparación sin desmontar.
- Control de caudal, excepto J-3732.
- Entrada lateral o inferior, excepto 1".

1"	Pérdida carga (Bar)	1 1/2"	Pérdida carga (Bar)	2"	Pérdida carga (Bar)
228	0,13	9.000	0,1	15.900	0,1
1080	0,13	11.400	0,2	18.000	0,2
2280	0,13	13.500	0,3	22.500	0,3
3300	0,13	15.900	0,4	27.300	0,4
4500	0,21	18.000	0,5	31.800	0,6
5700	0,34	22.500	0,8	36.000	0,7



CENTURY

Electroválvula fabricada de Nylon con fibra de vidrio. Apertura manual con drenaje interno (no expulsa agua).

Muy baja pérdida de carga. Cierre lento anti golpes de ariete.

Presión de trabajo entre 0,7 y 13 Bar.

Rosca para solenoide estándar, se le puede adaptar el solenoide de 24 V. (Cód.84603), el solenoide Latch Irritrol (Cód.84617) y cualquier solenoide de rosca standard con la junta tórica o adaptador adecuado.

Puede trabajar instalada en línea o en ángulo.



SOLENOIDE 24 V.



Membranas Irritrol compatible con Richdel 216/217, Hardie 216/217 y Hit de 1 1/2" y 2".

ELECTROVÁLVULAS



SOLENOIDE LATCH

Solenoid latch de 2 hilos y 9 V., puede montarse sobre la mayoría de las electroválvulas con rosca de solenoide estándar.

Distancia máx. program. y solenoide latch

Ø cable en mm ²	Metros
0,5	100
1,0	200
1,5	300

Irritrol®

SOLENOIDE LATCH 2 HILOS

Modelo	Código	€
9 V.	84617	33,2



1" C/LATCH

Electroválvula 1" 2500MT con solenoide latch incorporado.

Irritrol®

ELECTR. 1" + SOL. LATCH

Modelo	Código	€
9 V.	J3852	46,6

[más datos técnicos en www.uhsl.es](http://www.uhsl.es)

TURBINA de 1/2" MINIPRO



MINI PRO

5 a 9 M.

Turbina de 1/2", sector de riego desde 40° a 360°. Tapa superior de caucho, mecanismo de retorno patentado por Krain.

Alcance de 5 a 9 M. de radio.

Ajuste del sector con destornillador de punta plana

5 toberas intercambiables.

Con tobera preinstalada en el aspersor.

K
RAIN.

TURBINA 1/2" MINIPRO

Alcance	Modelo	Código	Unid.	€
9 M.	MINIPRO	JKR006	25	13,9



TURBINA de 3/4" SUPERPRO



SUPER PRO

7,9 A 14,9 M.

Turbina de 3/4", sector de riego desde 40° a 360° en rotación continua. Círculo completo o parcial.

Tapa superior de caucho, protege de las lesiones y aumenta la durabilidad del producto.

Mecanismo de retorno patentado por Krain.

Alcance de 7,9 a 14,9 M. de radio.

20 juegos de boquillas estándar por caja.

4 llaves de ajuste de sector por caja.

Dispone de cierre de caudal, facilitando el cambio de boquilla durante el riego.

K
RAIN.

TURBINA 3/4" SUPERPRO

Alcance	Modelo	Código	Unid.	€
14,9 M.	SUPER	JKR007	20	17,1



DIFUSOR con TOBERA REGULABLE

Hunter®



DIFUSOR PSU

El PS Ultra es un difusor compacto adaptable a todo tipo de instalaciones.

Tobera Pro ajustable preinstalada.

Caudales proporcionales al arco de riego.

El vástago emergente está dotado de un filtro de gran superficie que impide el paso de materias extrañas manteniendo limpia la boquilla.

Ajuste por sistema de carraca de dos piezas.

Muelle de acero inoxidable de larga duración.

Anillo de color para identificación de la tobera.

Puede trabajar con presiones entre 1,4 a 4,8 Bar.



DIMENSIONES

Altura total:
PSU-02 - 12,7 cm.
PSU-04 - 18,4 cm.
Conexión: H. 1/2"
Ø expuesto: 3 cm.

ALCANCES

10 A = 3,0 M.
12 A = 3,7 M.
15 A = 4,6 M.
17 A = 5,2 M.

DIFUSOR EMERG. 5 cm. PS ULTRA

Tipo	Código	Unid.	€
PSU-02-10A	J3506-1	100	4,32
PSU-02-12A	J3508-1	100	4,32
PSU-02-15A	J3510-1	100	4,32
PSU-02-17A	J3512-1	100	4,32

DIFUSOR EMERG. 10 cm. PS ULTRA

Tipo	Código	Unid.	€
PSU-04-10A	J3513-1	100	4,32
PSU-04-12A	J3515-1	100	4,32
PSU-04-15A	J3517-1	100	4,32
PSU-04-17A	J3519-1	100	4,32



DIFUSOR EMERGENTE de FRANJA

Tipo	Código	Unid.	€
PS-02-5SS	J3502	100	3,44
PS-04-5SS	J3501	100	3,06

Sector	PS		Serie 10		Serie 12		Serie 15		Serie 17				
	Pres. Bares	Radio mts.	Caudal M³/hr.	Caudal L/min	Radio mts.	Caudal M³/hr.	Caudal L/min	Radio mts.	Caudal M³/hr.	Caudal L/min			
90°	1,4	3,0	0,09	1,5	3,7	0,14	2,3	4,3	0,16	2,6	4,9	0,36	6,1
	1,7	3,0	0,09	1,5	3,7	0,18	3,0	4,6	0,20	3,4	5,2	0,41	6,8
	2,1	3,4	0,11	1,9	4,1	0,20	3,4	4,9	0,23	3,8	5,5	0,43	7,2
	2,4	3,4	0,11	1,9	4,3	0,20	3,4	4,9	0,25	4,2	5,5	0,48	7,9
180°	2,8	3,7	0,11	1,9	4,6	0,23	3,8	5,2	0,27	4,5	5,8	0,50	8,3
	1,4	3,0	0,16	2,6	3,7	0,27	4,5	4,3	0,32	5,3	4,9	0,55	9,1
	1,7	3,0	0,18	3,0	3,7	0,30	4,9	4,6	0,36	6,1	5,2	0,61	10,2
	2,1	3,4	0,23	3,8	4,1	0,34	5,7	4,9	0,41	6,8	5,5	0,66	11,0
270°	2,4	3,4	0,23	3,8	4,3	0,36	6,1	4,9	0,45	7,6	5,5	0,70	11,7
	2,8	3,7	0,27	4,5	4,6	0,39	6,4	5,2	0,48	7,9	5,8	0,75	12,5
	1,4	3,0	0,25	4,2	3,7	0,39	6,4	4,3	0,45	7,6	4,9	0,64	10,6
	1,7	3,0	0,30	4,9	3,7	0,43	7,2	4,6	0,50	8,3	5,2	0,70	11,7
360°	2,1	3,4	0,34	5,7	4,1	0,48	7,9	4,9	0,55	9,1	5,5	0,75	12,5
	2,4	3,4	0,36	6,1	4,3	0,52	8,7	4,9	0,59	9,8	5,5	0,89	14,8
	2,8	3,7	0,39	6,4	4,6	0,55	9,1	5,2	0,64	10,6	5,8	0,91	15,1
	1,4	3,0	0,32	5,3	3,7	0,48	7,9	4,3	0,68	11,4	4,9	0,84	14,0
360°	1,7	3,0	0,36	6,1	3,7	0,50	8,3	4,6	0,77	12,9	5,2	0,98	16,3
	2,1	3,4	0,45	7,6	4,1	0,64	10,6	4,9	0,82	13,6	5,5	1,04	17,4
	2,4	3,4	0,48	7,9	4,3	0,68	11,4	4,9	0,91	15,1	5,5	1,09	18,2
	2,8	3,7	0,55	9,1	4,6	0,75	12,5	5,2	1,00	16,7	5,8	1,20	20,1

Modelo PS Franja Lateral

Modelo 5SS	Bares	Ancho x Largo	Caudal M³/hr.
Franja lateral	1,4	1,2x8,5	0,25
	1,7	1,5x9,1	0,27
	2,1	1,5x9,1	0,30
	2,4	1,5x9,8	0,32
	2,8	1,5x10,1	0,34



ASPERSOR MP ROTATOR



MP 1000	
Radio	2,5 - 4,6 M.
Caudal	0,7-3,2 l/m.
Presión	1,7-3,7 Bar



MP 2000	
Radio	4,9 - 6,4 M.
Caudal	1,2-6,4 l/m.
Presión	1,7-3,7 Bar



MP 3000	
Radio	7,9 - 9,1 M.
Caudal	2,8-16,2 l/m.
Presión	1,7-3,8 Bar



MP CORNER	
Radio	3,5 - 4,5 M.
Caudal	0,61-2,0 l/m.
Presión	2,0-3,75 Bar

MP ROTATOR 1000			
Modelo	Código	Unid.	€
90°-210°	JM1010	10	14,4
210°-270°	JM1012	10	14,4
360°	JM1011	10	14,4

MP ROTATOR 2000			
Modelo	Código	Unid.	€
90°-210°	J3592	10	14,4
210°-270°	J3593	10	14,4
360°	J3594	10	14,4



El MP rotator convierte un difusor convencional en un aspersor de corto alcance y bajo consumo. Produce un riego uniforme mediante chorros rotativos con múltiples trayectorias. Pluviometría siempre constante incluso cambiando el arco o radio. Soluciona problemas por falta de presión o caudal. Compatible con cualquier difusor rosca macho.

MP ROTATOR 3000			
Modelo	Código	Unid.	€
90°-210°	J3956	10	14,4
210°-270°	J3957	10	14,4
360°	J3958	10	14,4

MP CORNER			
Modelo	Código	Unid.	€
45°-105°	JM1040	10	14,4



Llave para el ajuste del arco y sector de las toberas MP Rotator.

LLAVE DE AJUSTE	
Código	€
JM1000	2,1



ASPERSOR MP ROTATOR



Riego	MP 1000			MP 2000			MP 3000			MP CORNER		
	Bar	M	L/h	Bar	M	L/h	Bar	M	L/h	Bar	M	L/h
90°	--	--	--	1,75	5,2	71	1,75	7,6	158	--	--	--
	2,00	3,7	36	2,00	5,5	74	2,00	8,2	166	2,00	3,5	0,61
	2,25	3,8	38	2,25	5,6	80	2,25	8,4	175	2,25	3,8	0,63
	2,50	4,0	41	2,50	5,8	86	2,50	8,5	185	2,50	4,0	0,68
	2,75	4,1	42	2,75	6,1	91	2,75	9,1	195	2,75	4,1	0,70
	3,00	4,3	44	3,00	6,4	94	3,00	9,1	203	3,00	4,3	0,73
	3,25	4,3	45	3,25	6,6	97	3,25	9,1	212	3,25	4,3	0,75
	3,50	4,4	47	3,50	6,7	101	3,50	9,1	220	3,50	4,4	0,78
3,75	4,6	49	3,75	6,7	106	3,75	9,1	228	3,75	4,5	0,81	

Riego	MP 1000			MP 2000			MP 3000			MP CORNER		
	Bar	M	L/h	Bar	M	L/h	Bar	M	L/h	Bar	M	L/h
180°	--	--	--	1,75	4,9	133	1,75	7,6	329	1,75	3,2	69
	2,00	3,7	72	2,00	5,2	141	2,00	8,2	353	2,00	3,5	76
	2,25	3,8	76	2,25	5,3	150	2,25	8,4	373	2,25	3,8	79
	2,50	4,0	81	2,50	5,5	160	2,50	8,5	393	2,50	4,0	84
	2,75	4,1	84	2,75	5,8	168	2,75	9,1	413	2,75	4,1	86
	3,00	4,3	88	3,00	6,1	174	3,00	9,1	431	3,00	4,3	94
	3,25	4,3	91	3,25	6,2	182	3,25	9,1	449	3,25	4,3	98
	3,50	4,4	94	3,50	6,4	189	3,50	9,1	466	3,50	4,4	100
3,75	4,6	97	3,75	6,4	193	3,75	9,1	481	3,75	4,5	104	

Riego	MP 1000			MP 2000			MP 3000			MP CORNER		
	Bar	M	L/h	Bar	M	L/h	Bar	M	L/h	Bar	M	L/h
210°	--	--	--	1,75	4,9	155	1,75	7,6	384	1,75	3,2	80
	2,00	3,7	85	2,00	5,2	165	2,00	8,2	411	2,00	3,5	89
	2,25	3,8	89	2,25	5,3	175	2,25	8,4	436	2,25	3,8	92
	2,50	4,0	95	2,50	5,5	185	2,50	8,5	459	2,50	4,0	98
	2,75	4,1	98	2,75	5,8	195	2,75	9,1	481	2,75	4,1	102
	3,00	4,3	102	3,00	6,1	205	3,00	9,1	502	3,00	4,3	110
	3,25	4,3	106	3,25	6,2	214	3,25	9,1	523	3,25	4,3	113
	3,50	4,4	109	3,50	6,4	222	3,50	9,1	542	3,50	4,4	117
3,75	4,6	113	3,75	6,4	228	3,75	9,1	562	3,75	4,5	120	

Riego	MP 1000			MP 2000			MP 3000		
	Bar	M	L/h	Bar	M	L/h	Bar	M	L/h
270°	--	--	--	1,75	4,9	199	1,75	7,6	501
	2,00	3,7	212	2,00	5,2	212	2,00	8,2	530
	2,25	3,8	225	2,25	5,3	225	2,25	8,4	560
	2,50	4,0	238	2,50	5,5	238	2,50	8,5	589
	2,75	4,1	249	2,75	5,8	249	2,75	9,1	619
	3,00	4,3	261	3,00	6,1	261	3,00	9,1	646
	3,25	4,3	272	3,25	6,2	272	3,25	9,1	673
	3,50	4,4	282	3,50	6,4	282	3,50	9,1	701
3,75	4,6	293	3,75	6,4	293	3,75	9,1	727	

Riego	MP 1000			MP 2000			MP 3000		
	Bar	M	L/h	Bar	M	L/h	Bar	M	L/h
360°	--	--	--	1,75	4,9	265	1,75	7,6	659
	2,00	3,5	2,40	2,00	5,2	283	2,00	8,2	703
	2,25	3,8	2,55	2,25	5,3	300	2,25	8,4	745
	2,50	4,0	2,69	2,50	5,5	317	2,50	8,5	786
	2,75	4,1	2,81	2,75	5,8	333	2,75	9,1	825
	3,00	4,3	2,94	3,00	6,1	348	3,00	9,1	862
	3,25	4,3	3,05	3,25	6,2	362	3,25	9,1	897
	3,50	4,4	3,17	3,50	6,4	375	3,50	9,1	931
3,75	4,6	3,25	3,75	6,4	384	3,75	9,1	964	



CUERPO DIFUSOR PRO-SPRAY



PRO SPRAY

Cuerpo de alta resistencia en ABS.

Compatible con las toberas hembra más usuales del mercado.

Construcción compacta y robusta con tapa plana. Ajuste por sistema de carraca.

Junta especialmente diseñada para evitar pérdidas de agua a cualquier presión.

Presión de trabajo de 1,0 a 5 Bar.

Conexión: Rosca 1/2" H.



Hunter®

PRO SPRAY (sólo cuerpo)			
Tipo	Código	Unid.	€
PROS-02	J3458	50	3,86
PROS-03	J3459	50	3,86
PROS-04	J3451-1	50	3,86
PROS-06	J3452-1	50	12,62
PROS-12	J3453-1	50	20,80

ALT. VÁSTAGO

PROS-02 - 5,0 cm.
PROS-03 - 7,5 cm.
PROS-04 - 10 cm.
PROS-06 - 15 cm.
PROS-12 - 30 cm.

ALTURA TOTAL

PROS-02 - 10,0 cm.
PROS-03 - 12,5 cm.
PROS-04 - 15,5 cm.
PROS-06 - 22,5 cm.
PROS-12 - 41,0 cm.

VÁLVULA ANTI DRENAJE PRO

Tipo	Código	Unid.	€
CHECK V.	J3610-2	25	1,40

TOBERAS de ARCO REGULABLE



TOBERAS REGULABLES

		Trayect: 0°		Trayect: 15°		Trayect: 28°		Trayect: 28°		Trayect: 28°	
		Serie 8 (2,1 M.)		Serie 10 (3 M.)		Serie 12 (3,7 M.)		Serie 15 (4,6 M.)		Serie 17 (5,2 M.)	
Color →		Red		Orange		Green		Black		Grey	
Sector	Pres. Bares	Radio mts.	L/min	Radio mts.	L/min	Radio mts.	L/min	Radio mts.	L/min	Radio mts.	L/min
1/4	1,4	1,8	1,3	2,7	1,3	3,4	2,0	4,3	2,9	4,9	3,7
	1,7	2,1	1,5	3,0	1,5	3,7	2,1	4,6	3,3	5,2	4,3
	2,1	2,1	1,9	3,0	1,9	3,7	2,7	4,6	3,5	5,5	4,6
	2,4	2,4	1,9	3,4	1,9	4,0	2,9	4,9	3,9	5,5	4,8
1/2	2,8	2,7	2,8	3,7	2,8	4,3	3,2	5,2	4,3	5,8	5,2
	1,4	1,8	2,6	2,7	2,6	3,4	4,1	4,3	5,9	4,9	7,3
	1,7	2,1	3,0	3,0	3,0	3,7	4,3	4,6	6,6	5,2	8,6
	2,1	2,1	3,7	3,0	3,7	3,7	5,4	4,6	7,0	5,5	9,1
3/4	2,4	2,4	3,9	3,4	3,9	4,0	5,8	4,9	7,8	5,5	9,5
	2,8	2,7	5,6	3,7	5,6	4,3	6,4	5,2	8,6	5,8	10,5
	1,4	1,8	5,1	2,7	5,1	3,4	8,1	4,3	11,7	4,9	14,6
	1,7	2,1	5,9	3,0	5,9	3,7	8,5	4,6	13,2	5,2	17,0
1	2,1	2,1	7,4	3,0	7,4	3,7	10,8	4,6	14,0	5,5	18,2
	2,4	2,4	7,7	3,4	7,7	4,0	11,5	4,9	15,6	5,5	19,0
	2,8	2,7	11,1	3,7	11,1	4,3	12,7	5,2	17,2	5,8	20,9

Hunter®

TOBERA REG. 20°- 360°

Tipo	Código	Unid.	€
S-08A	J3444	25	2,70
S-10A	J3440	25	2,70
S-12A	J3441	25	2,70
S-15A	J3442	25	2,70
S-17A	J3443	25	2,70

TOBERAS de FRANJA



SS-530	Bares	Ancho	Largo	M³/h.
Franja	1,4	1,2x8,5	0,25	
Lateral	1,7	1,5x9,1	0,27	
centro	2,1	1,5x9,1	0,29	
	2,4	1,5x9,1	0,32	
	2,8	1,5x9,1	---	

RCS-515	Bares	Ancho	Largo	M³/h.
Franja	1,4	1,2x4,3	0,12	
Esquina	1,7	1,5x4,6	0,14	
Derecha	2,1	1,5x4,6	0,15	
	2,4	1,5x4,6	0,16	
	2,8	1,5x4,6	0,17	

LCS-515	Bares	Ancho	Largo	M³/h.
Franja	1,4	1,2x4,3	0,12	
Esquina	1,7	1,5x4,6	0,14	
Izqda.	2,1	1,5x4,6	0,15	
	2,4	1,5x4,6	0,16	
	2,8	1,5x4,6	0,17	

Hunter®

TOBERA de FRANJA

Tipo	Código	Unid.	€
SS-530	J3445	25	2,70
RCS-515	J3446	25	2,70
LCS-515	J3447	25	2,70



ADAPTADOR

Adaptador de tobera para su instalación aérea.

Rosca macho para toberas R.H.

Rosca Hembra 1/2" en la parte inferior.

Compatible con toberas de Hit, Nelson, Rain Bird y Hunter.

ADAPTADOR TOBERA 1/2"

Modelo	Código	Unid.	€
500-100	H5100	50	1,80

TURBINA 1/2" PGJ



PGJ

ALTURAS

PGJ-04 - 18 cm

4,6 a 11,3 M.

Turbina diseñada para zonas intermedias, espacios de 5 a 11 metros, demasiado grandes para los difusores y pequeñas para utilizar aspersores. Dispone de ocho boquillas que permiten ajustar la pluviometría en función de la regulación del ángulo de riego de varios aspersores que funcionen en el mismo sector.

TABLA RENDIMIENTO PGJ			
Boquilla Nº	Presión Atm.	Radio mts.	M ³ /hr.
.75	2,1	4,6	0,15
	2,8	4,9	0,17
	3,4	5,2	0,19
1.0	2,1	5,5	0,19
	2,8	5,8	0,23
	3,4	5,8	0,25
1.5	2,1	6,4	0,30
	2,8	6,7	0,34
	3,4	6,7	0,39
2.0	2,1	7,3	0,39
	2,8	7,6	0,45
	3,4	7,6	0,52
2.5	2,1	8,2	0,50
	2,8	8,5	0,57
	3,4	8,5	0,64
3.0	2,1	9,1	0,57
	2,8	9,4	0,68
	3,4	9,4	0,77
4.0	2,1	10,1	0,84
	2,8	10,4	0,91
	3,4	10,4	0,98
5.0	2,1	11,0	1,07
	2,8	11,3	1,14
	3,4	11,3	1,20

Datos obtenidos sin viento

Hunter®

PGJ

Tipo	Código	Unid.	€
PGJ-04-A	J3102	25	15,25

VÁLVULA ANTI DRENAJE

Tipo	Código	Unid.	€
CHECK V.	J3610-1	25	1,42

Características

- **Tornillo** de ajuste de radio que permite un ajuste preciso de la pulverización; asegura la retención de la tobera; no se puede perder.
- **Arco** ajustable de 40° a 360°.
- **Engranaje** lubricado por agua.
- **Estator** variable que mantiene una velocidad de rotación constante independiente del tamaño de la tobera o la presión.

TURBINA 1/2" SRM



SRM

ALTURA

SRM-04 - 17 cm

ALTURA EMERGENCIA

SRM-04 - 10 cm

4,6 a 9,2 M.

Turbina diseñada para zonas intermedias, espacios de 5 a 9,2 metros, demasiado grandes para los difusores y pequeñas para utilizar aspersores.

Dispone de seis boquillas intercambiables, con diferentes caudales que permiten ajustar la pluviometría en función de la regulación del ángulo de riego de varios aspersores que funcionen en el mismo sector.

TABLA RENDIMIENTO SRM			
Boquilla Nº	Presión Atm.	Radio mts.	M ³ /hr.
.75	2,1	5,2	0,15
	2,8	5,5	0,17
	3,4	5,5	0,19
1.0	2,1	6,1	0,19
	2,8	6,4	0,23
	3,4	6,4	0,25
1.5	2,1	7,0	0,30
	2,8	7,3	0,34
	3,4	7,3	0,39
2.0	2,1	7,6	0,39
	2,8	8,2	0,45
	3,4	8,2	0,52
3.0	2,1	8,5	0,57
	2,8	9,1	0,68
	3,4	9,1	0,77

Datos obtenidos sin viento

Hunter®

SRM / PGM

Tipo	Código	Unid.	€
SRM-04	J3597	25	14,20

VÁLVULA ANTI DRENAJE

Tipo	Código	Unid.	€
CHECK V.	J3610-1	25	1,42



ajuste del sector / alcance desde la cabeza de la turbina.

TURBINA 3/4" PGP



PGP

8,8 a 15,2 M.

Turbina diseñada para jardines medianos y grandes con alcance desde 8,8 hasta 15,2 m.

- Dispone de 12 boquillas intercambiables.
- Sector regulable de 40° a 360° muy fácilmente sobre la tapa (con la llave Hunter).
- Pistón emergente de 10 cm.
- Cubierta de goma en la tapa.
- Filtro de gran superficie y de fácil acceso.
- Rotación silenciosa.
- Válvula antidrenaje opcional que evita la pérdida de agua de la tubería en los puntos bajos.

Hunter®

PGP-ADJ

Tipo	Código	Unid.	€
PGP-ADJ	J3603	20	17,50

DIMENSIONES

19 cm. altura
Conexión: H. 3/4"
Ø expuesto: 4 cm

TOBERAS ÁNGULO BAJO



Código	Unid.	€
J3613-1	1	0,77

VÁLVULA ANTI-DRENAJE



Tipo	Código	Unid.	€
CHECK V.	J3610	25	1,42

Boquilla Nº	Presión Atm.	Radio mts.	Caudal M ³ /hr. L/min	
1	2,1	8,5	0,11	1,9
	2,8	8,8	0,14	2,3
	3,4	8,8	0,16	2,7
	4,1	9,1	0,18	3,0
2	2,1	8,8	0,16	2,6
	2,8	9,1	0,18	3,0
	3,4	9,1	0,20	3,4
	4,1	9,4	0,23	3,8
3	2,1	9,1	0,20	3,4
	2,8	9,4	0,23	3,8
	3,4	9,4	0,27	4,5
	4,1	9,8	0,30	4,9
4	2,1	9,8	0,27	4,5
	2,8	10,1	0,32	5,3
	3,4	10,4	0,36	6,1
	4,1	10,4	0,41	6,8

Boquilla Nº	Presión Atm.	Radio mts.	Caudal M ³ /hr. L/min	
5	2,1	10,4	0,36	6,1
	2,8	11,0	0,41	6,8
	3,4	11,6	0,45	7,6
	4,1	11,6	0,50	8,3
6	2,1	11,0	0,45	7,6
	2,8	11,6	0,55	9,1
	3,4	12,2	0,61	10,2
	4,1	12,2	0,66	11,0
7	2,1	11,0	0,59	9,8
	2,8	12,2	0,68	11,4
	3,4	12,8	0,77	12,9
	4,1	12,8	0,84	14,0
8	2,1	11,3	0,73	12,1
	2,8	12,2	0,84	14,0
	3,4	13,1	0,95	15,9
	4,1	13,4	1,04	17,4

Boquilla Nº	Presión Atm.	Radio mts.	Caudal M ³ /hr. L/min	
9	2,1	11,6	0,95	15,9
	2,8	13,1	1,11	18,5
	3,4	14,0	1,25	20,8
	4,1	14,3	1,36	22,7
10	2,8	13,7	1,36	22,7
	3,4	14,6	1,54	25,7
	4,1	14,9	1,73	28,8
	4,8	15,5	1,86	31,0
11	2,8	14,0	1,82	30,3
	3,4	14,6	2,02	33,7
	4,1	15,2	2,23	37,1
	4,8	15,5	2,39	39,7
12	2,8	14,0	2,59	43,2
	3,4	14,6	2,77	46,2
	4,1	15,2	3,00	50,0
	4,8	15,9	3,27	54,5

TURBINA 3/4" PGP ULTRA



PGP ULTRA

5 a 13,7 M.

Turbina regulable y circular en el mismo modelo, diseñada para jardines medianos y grandes, con alcance desde 5 hasta 13,7 m.

- Dispone de 8 boquillas standard intercambiables, y 4 de ángulo bajo.
- Sector regulable de 50° a 360° muy fácilmente sobre la tapa (con la llave Hunter o destornillador plano).
- Retorno automático del sector.
- Cubierta de goma en la tapa.
- Filtro de gran superficie y de fácil acceso.

Hunter®

PGP ULTRA

Tipo	Código	Unid.	€
PGP-04	J3603-2	20	18,90

DIMENSIONES

19 cm. altura
Conexión: H. 3/4"
Ø expuesto: 4,5 cm



más datos técnicos en www.uhsl.es

TURBINA 1" I-25



I-25 ULTRA

12,2 a 22,3 M.

- Modelo para instalaciones medias y grandes.
- Retorno automático del sector.
- Incorpora cinco boquillas cromocodificadas de 25° de trayectoria.
- Vástago de plástico o acero inoxidable.
- Cubierta de goma instalada de fábrica.
- Incorpora válvula anti drenaje (soporta hasta 3 m. de columna de agua).
- Circulo completo o parcial en un solo modelo.

Hunter®

I-25 ULTRA (plástico)			
Modelo	Código	Unid.	€
I-25-04-B	J3643	12	81,30

I-25 ULTRA (acero inox.)			
Tipo	Código	Unid.	€
I-25-04-SS-B	J3646	12	106,50

DIMENSIONES
Altura total: 20 cm.
Emerge: 9 cm.
Conexión: H. 1"
Ø expuesto: 5 cm.

ESPECIFICACIONES
Caudal: 0,82 a 7,24 M ³ /h
Radio: 12,2 a 22,3 m.
Presión: 2,5 a 7 Atm.
Arco ajustable: 50° a 360°.

TURBINA 1" I-40



I-40 ULTRA

13,7 a 22,6 M.

Diseñado para grandes áreas, parques y campos deportivos.

- Fácil ajuste de arco desde 50° hasta 360°. Funcionamiento de círculo completo y sectorial en una única turbina con retorno automático del arco.
- El pistón emergente está fabricado en acero inox.
- Válvula antidrenaje para desniveles de hasta 4,5 m.
- Seis toberas intercambiables.
- Modelo I-40-04-SS-ON-B de 360° con tobera trasera.

Hunter®

I-40 ULTRA			
Modelo	Código	Unid.	€
I-40-04-SS-B	J3627-1	12	161,20
I-40-04-SS-ON-B	J3630	12	183,30

DIMENSIONES
Altura total 20 cm.
Emerge 9 cm.
Conexión: H. 1"
Ø expuesto: 5 cm

TURBINA 1½" I-90



I-90

20,4 a 29,3 M.

Diseñado para grandes áreas, parques y campos deportivos.

- Gran alcance y pequeño diámetro expuesto (8,9 cm.).
- Equipado con 6 toberas cromocodificadas.
- Vástago autolimpiante.
- Equipa válvula anti drenaje.
- Acceso desde la parte superior al filtro y válvula de retención.

Hunter®

I-90			
Tipo	Código	Unid.	€
I-90 ADV	J5070	8	299,80
I-90 36V	J5071	8	299,80

MODELOS
I-90-36V Rotación 360°
I-90-ADV Arco regulable

DIMENSIONES
Altura emerg: 7,6 cm.
Altura total: 28 cm.

I-90-36V			
Bar.	Radio (M)	M ³ /hr.	
4.1	21.6	6.77	33
4.8	22.6	7.31	
5.5	23.2	7.81	
6.2	23.8	8.36	
6.9	24.4	8.77	
4.1	22.6	7.56	38
4.8	23.5	8.20	
5.5	24.1	8.72	
6.2	24.4	9.29	
6.9	25.0	9.72	
4.1	23.5	8.65	43
4.8	24.1	9.29	
5.5	25.0	9.97	
6.2	25.3	10.56	
6.9	25.6	11.02	
4.8	25.0	10.52	48
5.5	26.2	11.27	
6.2	27.1	11.92	
6.9	27.4	12.45	
4.8	25.9	11.47	53*
5.5	26.8	12.15	
6.2	27.4	13.04	
6.9	28.0	13.51	
4.8	27.4	13.76	63
5.5	28.0	14.35	
6.2	28.7	14.97	
6.9	29.3	15.76	

* Tobera instalada en fábrica

I-90-ADV			
Bar.	Radio (M)	M ³ /hr.	
4.1	20.4	6.97	33
4.8	20.4	7.52	
5.5	20.7	8.06	
6.2	21.0	8.56	
6.9	21.3	9.04	
4.1	21.0	7.72	38
4.8	21.3	8.38	
5.5	21.9	9.04	
6.2	22.3	9.61	
6.9	22.9	10.02	
4.1	21.3	8.79	43
4.8	21.6	9.54	
5.5	21.9	10.11	
6.2	22.3	10.81	
6.9	22.3	10.97	
4.8	22.9	10.67	48
5.5	23.5	11.40	
6.2	24.1	12.11	
6.9	24.7	12.72	
4.8	24.1	11.02	53*
5.5	24.7	12.13	
6.2	25.9	12.95	
6.9	26.2	13.51	
4.8	25.6	13.83	63
5.5	26.2	14.49	
6.2	26.8	15.10	
6.9	27.4	15.85	

* Tobera instalada en fábrica

ELECTROVÁLVULAS 24 V.



PGV-100GB

Electrovalvula fabricada en PVC.
Soporta presión de hasta **10,3 Bar**.
Con regulador de caudal, salvo modelo PGV-100GB.
Posibilidad de instalación tanto en línea como en ángulo.
Compatible con el módulo reductor de presión ACCU SET y ACCU SYNC.
Apertura manual sin expulsión de agua.

Hunter

ELECTROVÁLVULAS PGV 24V.

Ø	Modelo	Código	Unid.	€
1"	PGV100GB	J3722	20	29,80
1"	PGV101GB	J3723	20	32,00
1 1/2"	PGV151GB	J3724	8	99,10
2"	PGV201GB	J3725	8	121,30



PGV-151GB/ 201GB



PGV-R.H.



PGV-R.M.

Electrovalvula de **tapa roscada** fabricada en PVC.
Puede desmontarse sin herramientas.
Presión de trabajo de 1,4 hasta **10,3 Bar**.
Soporte rígido del diafragma que evita deformaciones en condiciones difíciles.
Apertura manual con drenaje interno.
Compatible con reductor de presión ACCU SET y ACCU SYNC.
Apertura manual sin expulsión de agua.
Diafragma compatible con las series PGV y SRV de Hunter, el solenoide se acopla a todas las válvulas de plástico de Hunter.

Hunter

TAPA ROSCADA 1" sin REGULADOR

Modelo	Código	Unid.	€
PGV-100-JTB	J3710	20	29,80

TAPA ROSCADA 1" con REGULADOR, R.M.

Modelo	Código	Unid.	€
PGV-101-JTMMB	J3709	20	32,00

M ³ /h	1,14	4,54	6,81	9,08	11,3	18,1	22,7	27,2
1" pérd. carga (m.c.a.)	0,07	0,14	0,21	—	—	—	—	—
1 1/2" pérd. carga "	—	—	0,21	0,21	0,28	0,38	—	—
2" pérd. carga "	—	—	0,14	0,14	0,07	0,14	0,21	0,34

Datos obtenidos con instalación en ángulo.

ELECTROVÁLVULAS LATCH 2 HILOS



PGV LATCH

Electrovalvula fabricada en PVC.
Soporta presión de hasta **10,3 Bar**.
Con regulador de caudal, salvo modelo PGV-100GB.
Posibilidad de instalación tanto en línea como en ángulo.
Compatible con el módulo reductor de presión ACCU SET y ACCU SYNC. Apertura manual sin expulsión de agua.

Hunter

ELECTROVÁLVULAS PGV LATCH

Ø	Modelo	Código	Unid.	€
1"	PGV100GB	J3722-9V	20	54,60
1"	PGV101GB	J3723-9V	20	56,52
1 1/2"	PGV151GB	J3724-9V	8	123,80
2"	PGV201GB	J3725-9V	8	145,20

ACCESORIOS de JARDINERÍA



SOLENOIDE LATCH

Solenoid Latch Hunter de núcleo cautivo. Tensión de trabajo entre 6 y 9 V.c.c.
Es adecuado para actuar con los programadores a pilas Hunter y Facimatic latch con sistema de dos hilos. Rosca utilizable sobre electroválvulas Hunter.

Hunter®

SOLENOIDE LATCH 2 HILOS			
Tipo	Código	Unid.	€
Latch	J458200	1	29,20



SOLENOIDE 24V.

Solenoid Hunter de núcleo cautivo. 24 V.a.c. 50/60 Hz, intensidad arranque 400 mA, 9,6 VA, intensidad de mantenimiento 270 mA (0,250 A, 6,0 VA). Paso de rosca exclusivo para electroválvulas Hunter.

SOLENOIDE 24 V.			
Tipo	Código	Unid.	€
24 v.	R052680	1	17,85



ACCU SYNC

Nuevo modelo de reductor de presión, mantiene uniforme la presión en salida de la válvula independientemente de las variaciones en la de entrada.
Ajusta la presión de salida entre 1,4 y 7 Bar.
Compatible con todas las electroválvulas Hunter.



Hunter®

REDUCTOR PRESIÓN			€
Código	Unid.		
J3720-1	1		75,40



ACCU SET

Este reductor de presión mantiene uniforme la presión en salida de la válvula independientemente de las variaciones en la de entrada.
Ajusta la presión de salida entre 1,4 y 7 Bar.
Compatible con todas las electroválvulas Hunter.



Hunter®

REDUCTOR PRESIÓN			€
Código	Unid.		
J3720	1		75,00

SENSOR de LLUVIA RAIN CLICK



RAIN CLICK

Anula temporalmente los riegos en caso de lluvia.
La función *Quick response* detiene el programador con solo 5 ó 10 mm. de agua caída.
Tiempo para apagar el sistema de riego: de 2 a 5 minutos.
Tiempo para restablecer el sistema: máximo 3 días en condiciones de sol y sequedad.
El anillo de ventilación permite el ajuste del retraso del restablecimiento.
Temperatura de funcionamiento: 0° - 54° C.
Se sirve con accesorios de montaje.
Mecanismo de sensor patentado, no requiere mantenimiento. Incluye 7,5 M. de cable.

Hunter®

RAIN CLICK		€
Código		
J3679		60,80



PROGRAMADOR de PILAS NODE



NODE-100 VÁLVULA



NODE-200



NODE-400



NODE-600

Programador de pilas con 3 programas independientes y 4 arranques cada uno de ellos.

El NODE-100 incorpora solenoide latch y válvula.

Los modelos NODE-200, NODE-400 y NODE-600 **no incluyen solenoides ni válvulas**, disponen de programación secuencial y opción de utilizar el sector nº1 como válvula maestra.

- Tiempo de riego de 1 minuto a 6 horas con incrementos de 1 minuto.
- Pantalla de LCD con iconos gráficos para su fácil programación.
- Indicador de estado de la pila.
- Sumergible hasta 3,6 metros. IP-68
- Compatible con sensores rain-click Cód. J3679.
- Distancia entre programador y solenoide hasta 30 mts.
- Autonomía mínima de 1 año, dependiendo de la calidad de la pila (9 V). Opción de instalar una segunda pila alargando la autonomía hasta 2 años.
- Es adaptable a válvulas Hunter serie PGV e ICV.
- Se le pueden adaptar solenoides latch de dos hilos de Facimatic, Baccara, Galcon, Irritrol y Rain Bird.
- No pierde la programación si se queda sin pila, guarda la información en la memoria no volátil
- Memoria Easy Retrieve: Esta función permite al usuario guardar un programa favorito en la memoria permanente del programador y restaurarlo en cualquier momento.



NODE

Hunter®

NODE+VÁLVULA 1" PGV101 LATCH

Modelo	Código	Sectores	€
NODE100B	J3780	1	178,20

Hunter®

NODE 2 SECTORES

Modelo	Código	Sectores	€
NODE200	J3782	2	216,20

Hunter®

NODE 4 SECTORES

Modelo	Código	Sectores	€
NODE400	J3783	4	256,12

Hunter®

NODE 6 SECTORES

Modelo	Código	Sectores	€
NODE600	J3784	6	296,70



PROGRAMADOR de JARDINERÍA ECO LOGIC



ECO LOGIC

Programador de jardinería de 4 y 6 estaciones con arranque de bomba y entrada de sensor.

Transformador exterior incluido 220/230 - 24 V.

3 programas independientes con 4 arranques por programa.

Tiempo de riego de 1 minuto a 4 horas.

Retardo inicio de la programación de 1 a 7 días.

Retardo entre estaciones hasta 4 horas.

Cuatro arranques diarios por programa.

Memoria no volátil.

Quick Check.

Ajuste de tiempo de riego de 10% a 150%.

Protección automática frente a cortocircuitos.

Ciclo manual.

Hunter®

ECO LOGIC

Modelo	Código	Salidas	€
ELC-401i-E	53357	4	68,30
ELC-601i-E	53358	6	77,60

DATOS ELÉCTRICOS

Entrada: 230 V.a.c. 50Hz.

Salida transf.: 24 V.a.c., 0,625 A

Consumo total máximo: 1,4 A.

Salida estación: 24 Vca, 0,56 A.

Salida bomba/válv. maestra: 24 Vca, 0,56 A.

PROGRAMADOR de JARDINERÍA X-CORE



X-CORE

Programador de jardinería de 2, 4, 6 y 8 estaciones, con arranque de bomba y entrada de sensor.

Transformador externo incluido 220/230 - 24 V.

3 programas con 4 arranques por programa.

Tiempo de riego de 1 minuto a 4 horas.

Retardo inicio de la programación de 1 a 7 días.

Retardo entre estaciones hasta 4 horas.

Program. desde 4 riegos día hasta cada 12 días.

Memoria no volátil Easy Retrieve.

Ajuste de tiempo de riego de 10% a 150%.

Protección automática frente a cortocircuitos.

Batería de litio incluida.

Hunter®

X-CORE

Modelo	Código	Salidas	€
XC-201i-E	J3350	2	96,00
XC-401i-E	J3351	4	112,70
XC-601i-E	J3352	6	124,60
XC-801i-E	J3353	8	158,20

DATOS ELÉCTRICOS

Entrada: 230 V.a.c. 50Hz.
 Conexión estación: 24 V.a.c., 0,56
 Consumo total máximo: 1,4 A,
 Salida estación: 24 Vca, 0,56 A.
 Salida transformador: 24 Vca, 1 A.



X2 con ARMARIO EXTERIOR

Se transforma de forma rápida y sencilla en un programador WIFI bajo la plataforma de Hydrowise, añadiendo el módulo Wifi WAND.

Ajustes del riego basados en datos meteorológicos locales obtenidos desde internet.

Se pueden gestionar un número ilimitado de dispositivos de forma remota, con opción de programación rápida y sencilla, con información al momento del estado de los programadores.

La pantalla retroiluminada permite visibilidad en cualquier condición de luz.

Con 3 programas y con 4 arranques cada programa y tiempos de riego de hasta 6 horas.

La función QuickCheck™ diagnostica el estado del cableado. Si se detecta fallo en el cableado de una

estación, el programador anula el riego de esa estación pero continua con el riego del resto.

Con posibilidad de suspender el riego hasta 99 días.

Con posibilidad de configuración de retraso de arranque de estación en caso de válvulas de arranque / transiciones en los bombeos.

¡NUEVO!

X2 CON OPCIÓN WIFI

Modelo	Código	Salidas	€
X2-401-E	J5380	4	163,90
X2-601-E	J5381	6	190,10
X2-801-E	J5382	8	235,60
X2-1401-E	J5383	14	392,60

¡NUEVO!

MÓDULO WIFI

Modelo	Código	€
WAND	J5384	209,8

DATOS ELÉCTRICOS

Entrada: 230 V.a.c. 50Hz.
 Conexión estación: 24 V.a.c., 0,56
 Consumo total máximo: 1,4 A,
 Salida estación: 24 Vca, 0,56 A.
 Salida transformador: 24 Vca, 1 A.



MÓDULO WIFI X2

PROGRAMADORES de JARDINERÍA



PRO C

Programador de cuatro estaciones con posibilidad de ampliación hasta 16 estaciones mediante módulos de 3 o de un módulo de 9 estaciones (éste solo para ampliación a 16 estaciones).

Transformador incluido 220/230 - 24 V.

Tres programas independientes (A, B y C).

Cuatro arranques diarios por programa.

Posibilidad de variar los tiempos de riego en porcentajes, desde 10% hasta 150%.

Opción de establecer tiempos muertos entre estaciones de 0 a 4 horas.

Panel frontal extraíble.

Activación/desactivación de arranque de bomba por estación.

Transformador incluido 220 - 24 V.

Adhesivo frontal en diferentes idiomas.

Disyuntor autodiagnóstico y detección de cortocircuito.

Memoria de programación y hora no volátil.



MÓDULOS DE AMPLIACIÓN

Hunter®

PRO C

Modelo	Código	Salidas	€
PC-401E	J3404	4-16	243,90

PRO C EXTERIOR C/ARMARIO

Modelo	Código	Salidas	€
PC-401E	J3405	4-16	287,00

MÓDULO AMPLIACIÓN

Modelo	Código	Salidas	€
PCM-300	J3406	3	85,80
PCM-900	J3401	9	317,80

DATOS ELÉCTRICOS

Entrada: 230 V.a.c. 50Hz.
 Conexión estación: 24 V.a.c., 0,56
 Consumo total máximo: 1,4 A,
 Salida estación: 24 Vca, 0,56 A.
 Salida transformador: 24 Vca, 1 A.

PROGRAMADORES de JARDINERÍA

Hunter®



PROGRAMADOR
XC HYBRID

Programador híbrido, funciona mediante 6 pilas AA y solenoides tipo latch.

También funciona con transformador externo convencional de 24 Vca. sin necesidad de cambiar los solenoides tipo latch.

Tiene las mismas características de funcionamiento y programación que el programador X-CORE.

Robusto diseño del armario que permite su instalación en interiores y exteriores.

No incluye transformador eléctrico 220-24V.

XC HYBRID			
Modelo	Código	Salidas	€
XCH-600	J3362	6	301,7
XCH-1200	J3365	12	437,8



PROGRAMADOR
I-CORE

Programador eléctrico de 6 estaciones ampliable hasta 30.

Transformador incluido 220/230 - 24 V.

Provisto de innovadoras funciones como el seguimiento de caudal, rápido acceso al seguimiento de sistemas, un SmartPort® instalado de fábrica, funcionamiento en seis idiomas y una pantalla gráfica con caracteres en negrita.

Horas de inicio por programa: 8 (A, B, C); 16 (D)

Programas independientes: 4

Puede solapar dos programas, abriendo a la vez dos válvulas más v. maestra.

Fácil de instalar, fácil de usar y fácil de programar.

Hunter®

PROGRAMADOR I-CORE			
Modelo	Código	Salidas	€
I-CORE	J3370	6	910,2

MODULO I-CORE		
Salidas	Código	€
6	J3372	219,5



HYDRAWISE mod. INTERIOR

Nuevo programador con pantalla táctil con retroiluminación y conexión via wifi a móvil, tablet u ordenador.

Habilitado con Wi-Fi para una conexión sencilla a Internet. Transformador incluido 220/230 - 24 V.

Programadores estándar de interior con 6 o 12 estaciones, **el modelo de 12 estaciones es ampliable hasta 36.**

Programadores de exterior con 6, 12 o 24 estaciones, **no ampliables.**

Horas de inicio por programa: 6

Programas independientes: 36

Tiempo máximo de riego por estación: 24 horas

Detección de fallos en el cableado y alertas (modelo de 12 estaciones).

Gestione los programadores de sus clientes desde cualquier lugar.

Hunter®

HC HYDRAWISE INTERIOR			
Modelo	Código	Salidas	€
HC-601i	J3366	6	400,5
HC-1201i	J3367	12	466,5

MODULO PARA J3367		
Salidas	Código	€
12	J3368	201,2



HYDRAWISE mod. EXTERIOR

PRO-HC HYDRAWISE EXTERIOR			
Modelo	Código	Salidas	€
PHC-601E	J3366-E	6	495,3
PHC-1201E	J3367-E	12	601,4
PHC-2401E	J3367-24	24	1054,9

PROGRAMADORES de JARDINERÍA



CAJA CONEXIÓN
PILAS

Los dispositivos Solem son programables por Bluetooth mediante una aplicación gratuita disponible en la "Apple Store" o "Play Store".

Aplicación sencilla e intuitiva que permite ahorrarse la inversión de la Consola de programación.

Programables hasta a 10 metros de distancia

Posibilidad de protegerlos mediante clave de seguridad.

Alimentación: una pila alcalina de 9 V.

Memoria no volátil. Protección IP-68

Distancia entre programador y electroválvula hasta 30 metros con cable de 1,5 mm.

Compatible con la mayoría de solenoides Latch 2 hilos. Dispone de salida para válvula maestra y para sensor de lluvia.



PROG. WOOBEE

El modelo Woobee dispone de teclado y además es programable mediante Bluetooth.

Tiempos de riego por estación desde 1 minuto hasta 8 horas (en incrementos de 1 minuto)

4 programas independientes, 3 arranques por programa. Programación semanal, mensual, días pares e impares e intervalos de 1 a 30 días.

Detección de fugas Al tener entrada de caudalímetro, marcando umbrales mínimo y máximo el programador puede cerrar el riego si el consumo se sitúa fuera de esos umbrales, normalmente por una fuga.

Alimentación: 1 pila 9v o 4 pilas LR-06.



CAJA CONEXIÓN PILAS

Modelo	Salidas	Código	€
BL-IP1	1	SL101	106,5
BL-IP2	2	SL102	148,2
BL-IP4	4	SL104	171,7
BL-IP6	6	SL106	196,4



¡NUEVO!



WOOBEE

Modelo	Salidas	Código	€
WOOBEE-1	1	SL701	115,3
WOOBEE-2	2	SL702	178,4
WOOBEE-4	4	SL704	194,7
WOOBEE-6	6	SL706	219,8



ELECTROVÁLVULAS 24 V. y LATCH



1" C/REG. SERIE 200

Las válvulas de la Serie IR 200 son válvulas plásticas de larga duración.

El cuerpo, la tapa y el disco de cierre son de nylon reforzado con fibra de vidrio, material que le permite afrontar duras condiciones de trabajo y le otorga una alta resistencia a los agroquímicos y a los daños por cavitación.

El cuerpo de la válvula incluye una cavidad única totalmente exenta de obstrucciones y sin protuberancias que interfieran en el flujo del agua.

En el conjunto del disco de cierre se encuentra el diafragma cuidadosamente equilibrado con soporte periférico y un robusto cierre positivo guiado con una superficie de cierre hermético (selladura) elastomérica.



ELECT. 1 1/2" Y 2"
C/REG. SERIE 200

Este diseño interno permite:

- Altos caudales con baja pérdida de carga.
- Suavidad en la apertura y el cierre de la válvula.
- Regulación precisa y estable.
- Baja presión en la apertura y el accionamiento.
- Un diafragma que no se erosiona ni deforma.

Presión nominal: 10 bar

Presiones de trabajo: 0,7-10 bar

ELECTROV. 24V.

Medida	Modelo	Código	€
1"	DN25	B2001	27,5
1½"	DN40	B2003	74,0
2"	DN50	B2005	93,4
3"	DN80	B1000	291,4

ELECTROV. LACTH 9V. 2 HILOS

Medida	Modelo	Código	€
1"	DN25	B2002	32,6
1½"	DN40	B2004	83,2
2"	DN50	B2006	119,4
3"	DN80	B1001	312,7

SOLENOIDE LATCH 2 HILOS

Código	Unid.	€
56700	1	28,9

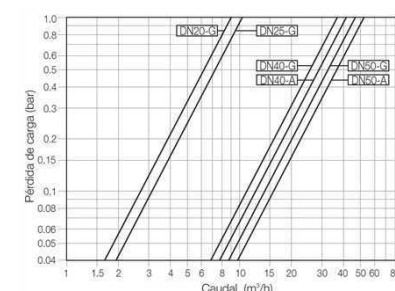

ELECT. 3" C/REG. SERIE 100

ELECTROVÁLVULAS 24V. SERIE 200



1" JAR TOP

Electrovalvula 1" Jar Top tapa roscada
Mantenimiento rápido y sencillo gracias a su sistema de apertura mediante rosca.



1" 24 V. TAPA ROSCADA			
Modelo	Código	Unid.	€
H-8410	32255	12	28,6



1" TORNILLOS

Electrovalvulas Hit PVC
Anillo de refuerzo de acero inox.
Apertura manual con desagüe interno.
Componentes internos de acero inox.
PVC resistente a la corrosión.
Presión máxima de 10 Bar.
Diafragma de caucho de alta resistencia.
Baja pérdida de carga y alto rendimiento de caudal.
Solenoides encapsulados.

1" 24 V. TAPA TORNILLOS			
Modelo	Código	Unid.	€
H-210	32260	12	25,7



1" C/REGULADOR

1" 24 V. con REGULADOR			
Modelo	Código	Unid.	€
H-210R	32261	12	33,5



1 1/2" y 2"

1" L/h.	Pérdida carga (M)	Pérdida carga (M)	
		1 1/2"	2"
228	0,14	5.700	0,1 -
1080	0,16	10.200	0,1 -
2280	0,19	11.400	0,2 0,1
3300	0,22	13.500	0,3 0,1
4500	0,26	18.000	0,5 0,2
5700	0,34	27.900	- 0,5
		31.800	- 0,6

1 1/2" 24 V. con REGULADOR			
Modelo	Código	Unid.	€
H-215R	32262	8	88,6

2" 24 V. con REGULADOR			
Modelo	Código	Unid.	€
H-220R	32263	8	119,1



Solenoides 24 VCA para electrovalvulas Hit de las series 200, 300 y 500.

SOLENOIDE 24 VCA			
Modelo	Código	Unid.	€
504-051	84600	1	18,0



Membranas Irritrol compatible con Richdel 216/217, Hardie 216/217 y Hit de 1 1/2" y 2".

MEMBRANAS			
1 1/2"	JH192	1	22,4
2"	JH193	1	26,2

ELECTROVÁLVULAS



SERIE ECO

Electrovalvulas RPE serie económica.
Electrovalvulas con apertura manual interna , sin regulador de caudal, la apertura manual se realiza girando el solenoide 45° a la izquierda.
Cuerpo de la válvula: Poliamida y fibra de vidrio. Membrana: NBR (BUNA)
Núcleo acero inoxidable.
Presión de trabajo: 0,5 a 10 Atm.
Temperatura máxima fluido: 75°C.
Posición de trabajo: Cualquiera



SERIE PRO

Electrovalvulas RPE serie profesional.
Mismos materiales que la serie Económica.
Diferencias con la gama Económica:
- Regulador de caudal en todas las medidas.
- Menor perdida de carga.
- Mayor flujo de caudal.



BAJA PRESIÓN

Electrovalvulas RPE baja presión.
Para aplicaciones donde la presión disponible es muy baja, cierre garantizado con solo 50 cm. de desnivel.
Presión de trabajo:
Mínimo 0,05 Atm., máximo 1,0 Atm.



SOLENOIDE

Solenoides bayoneta RPE.
Cable bipolar IP-55, conexión tipo bayoneta, apertura manual girando 45° el solenoide. Disponibles en distintas tensiones de trabajo para ajustarse a su instalación.



ADAPTADOR

Adaptador roscado, para utilizar la gama de solenoides RPE en las electrovalvulas de cualquier marca con rosca standard (Irritrol, Bermad, Rain.....)



MINI-VÁLVULA

Serie Mini, recomendada para fertilización automática y riegos en pequeñas áreas como terrazas, balcones o goteo o para sistemas de nebulización de baja presión.
Cuerpo de Nylon con 30% de fibra de vidrio, solenoide impermeable de acuerdo con norma C.E.I., I.P. 55 standard. Cualquier posición de trabajo.
Presión de trabajo de 0,2 a 10 Atm.
Temperatura máxima fluido de 90°C.
Caudal: 75 l/m máx.
Conexiones faston 6,3 x 0,8 mm.
Membranas NBR (no soporta productos químicos).

ELECTROVÁLVULAS SIN SOLENOIDE

ELECTROVÁLV. SERIE ECONÓMICA

Medida	Código	Unid.	€
3/4" HH	33620	24	15,45
1" HH	33621	24	16,21

ELECTROVÁLVULAS SIN SOLENOIDE

ELECTROVÁLV. SERIE PROFESIONAL

Medida	Código	Unid.	€
1" HH	33622	24	26,80
1 1/4" HH	33623	24	42,32
1 1/2" HH	33624	12	68,41
2" HH	33625	12	87,28
3" MM	33626	6	148,65

ELECTROVÁLVULAS SIN SOLENOIDE

ELECTROVÁLV. BAJA PRESIÓN

Medida	Código	Unid.	€
1" HH	33629	1	49,50
1 1/4" HH	33630	1	63,40

SOLENOIDES

Tensión	Cables	Código	€
24V. N.C.	Negros	33631	17,22
9-12V. Latch	Rojo-Negro	33632	29,95
12Vcc.	Azul-Negro	33633	25,26
24V. N.A	Negros	33634	40,77
220 V. N.C	Blancos	33635	19,23

ADAPTADOR ROSCADO

Código	Unid.	€
33645	10	2,60

MINI-VÁLVULAS

Tensión	Medida	Código	€
24V.	1/4" HH	33640	13,84
24V.	1/2" MM	33641	14,77
24V.	3/4" MM	33642	15,26
9V. Latch (2h.)	3/4" MM	33643	44,99

Presión	Caudal
1 bar	36 l/h
2 bar	52 l/h
3 bar	64 l/h
4 bar	75 l/h

PROGRAMADORES de GRIFO



BLUE DIAL

Programador electrónico a pilas con válvula para grifo con entrada y salida de 3/4" BSP.
Solo dos diales para realizar la programación.
Riegos cada hora hasta cada 7 días.
Duración del riego de 1 a 120 min. Arranque manual.
Usa dos pilas alcalinas LR-03 de 1,5 V. (no incluidas)
Presión de 0 a 5 Bar.



PROGRAMADOR BLUE DIAL	
Código	€
P30055	40,7



BLUE PLUS

Programador a pilas con entrada y salida de 3/4" BSP.
Duración del riego de 1 segundo hasta 6 horas.
Arranque manual.
Ciclos de riego cada 10 ó 30 segundos, cada 1, 3 ó 5 minutos, cada 1, 2, 4, 12 ó 24 horas.
Usa dos pilas alcalinas LR-06 de 1,5 V. (no incluidas).
Adecuado para sistemas de nebulización.



PROGRAMADOR BLUE PLUS	
Código	€
BD0012	62,9



ORBIT 1 ESTACIÓN

ORBIT 2 ESTACIONES

Programador electrónico a pilas con una o dos estaciones, válvula para grifo con entrada y salidas de 3/4" BSP.
Pantalla digital con grandes dígitos para una cómoda programación. Presión de trabajo 1,7 a 6,9 bar.
Riegos cada 6 horas hasta cada 7 días.
Duración del riego de 1 a 240 min. Arranque manual.
Usa dos pilas alcalinas LR-06 de 1,5 V. (no incluidas)
Presión de 1,75 a 7 Bar.



PROG. BUDDY 1 estación	
Código	€
86280	77,3

PROG. BUDDY 2 estaciones	
Código	€
86281	114,0

SOLENOIDE 2 VÍAS



Solenoides universal con rosca estándar para la mayoría de electroválvulas del mercado.
Incluye adaptador roscado y maneta on / off.



SOLENOIDE 24v.2 HILOS	
Código	€
BD0020	15,2

SOLENOIDE 2 HILOS LATCH	
Código	€
BD0021	17,5

SOLENOIDE 3 VÍAS



SOLENOIDE AQUATIVE

Su diseño con las partes eléctrica e hidráulica separadas, permite trabajar con aguas de baja calidad.
2 mm de orificio de paso.
Incorpora un mando manual que permite accionar la válvula hidráulica en la posición deseada.
Actuador eléctrico activado por dos cables (0.75 mm² x 120 cm). Protección IP68.
Rango de presión de trabajo: 0 a 12 bar., máxima tª del agua: 60°C. Requerimientos de filtración: 80 mesh.
Cuerpo: Nylon reforzado. Diafragma: EPDM.
Conexiones: RH 1/8" bsp.
Distancia máxima del solenoide al prog. con cable 1,5mm:
Latch - 380 metros. 24V - 5000 metros.



SOLENOIDE 24v.2 HILOS	
Código	€
86284	69,2

SOLENOIDE 2 HILOS LATCH	
Código	€
86285	63,5



DIFUSOR 1800



1800

0,6 a 5,5 M.

La serie 1800 consta de cuerpo difusor (la tobera se sirve aparte).

Dispone de toberas MPR con caudal proporcional a la superficie regada.

Ajuste perfecto de sector mediante carraca.

Junta limpiadora y cuerpo moldeados en una sola pieza.

Muelle de acero inoxidable muy potente.

Entrada también lateral en el modelo 1806.

Filtro (suministrado con la tobera).

Se suministra con un tapón que evita que entre suciedad durante la instalación.

DIFUSOR EMERGENTE 1800			
Modelo	Código	Unid.	€
1802	J2401	100	3,79
1804	J2402	75	3,79
1812	J2406	50	19,61

TOBERA REGULABLE "VAN"			
Modelo	Código	Unid.	€
4VAN	J2410-1	25	2,39
6VAN	J2409-1	25	2,39
8VAN	J2409	25	2,39
10VAN	J2408	25	2,39
12VAN	J2407-1	25	2,39
15VAN	J2410	25	2,39
18VAN	J2407	25	2,39

TOBERAS SERIE 12

	bar	m	m³/h
12F	1,0	2,7	0,40
	1,5	3,2	0,48
	2,0	3,6	0,59
	2,1	3,7	0,60
12TQ	1,0	2,7	0,30
	1,5	3,2	0,36
	2,0	3,6	0,45
12TT	1,0	2,7	0,26
	1,5	3,2	0,32
12H	2,0	3,6	0,40
	2,1	3,7	0,40
	1,0	2,7	0,20
12T	1,5	3,2	0,24
	2,0	3,6	0,30
	2,1	3,7	0,30
12Q	1,0	2,7	0,13
	1,5	3,2	0,16
	2,0	3,6	0,20
	2,1	3,7	0,20
12Q	1,0	2,7	0,10
	1,5	3,2	0,12
	2,0	3,6	0,15
	2,1	3,7	0,15



TOBERAS SERIE 15

	bar	m	m³/h
15F	1,0	3,4	0,60
	1,5	3,9	0,72
	2,0	4,5	0,84
15TQ	2,1	4,6	0,84
	1,0	3,4	0,45
15TT	1,5	3,9	0,54
	2,0	4,5	0,63
	2,1	4,6	0,63
15H	1,0	3,4	0,40
	1,5	3,9	0,48
15Q	2,0	4,5	0,55
	2,1	4,6	0,56
	1,0	3,4	0,30
15H	1,5	3,9	0,36
	2,0	4,5	0,42
15T	2,1	4,6	0,42
	1,0	3,4	0,20
15Q	1,5	3,9	0,24
	2,0	4,5	0,28
	2,1	4,6	0,28
15Q	1,0	3,4	0,15
	1,5	3,9	0,18
	2,0	4,5	0,21
	2,1	4,6	0,21

TOBERA FIJA SERIE 10			
Modelo	Código	Unid.	€
10 F	J2427	25	2,64
10 H	J2428	25	2,64
10 Q	J2429	25	2,64

TOBERA FIJA SERIE 12			
Sector	Código	Unid.	€
12 F	J2421	25	2,64
12 H	J2422	25	2,64
12 Q	J2423	25	2,64

TOBERA FIJA SERIE 15			
Sector	Código	Unid.	€
15 F	J2411	25	2,64
15 H	J2412	25	2,64
15 Q	J2413	25	2,64

TOBERA FIJA SERIE Cuadrado			
Sector	Código	Unid.	€
15 EST	J2418	25	2,64
15 CST	J2419	25	2,64
15 SST	J2420	25	2,64

TOBERAS SERIE 10

	bar	m	m³/h
10F	1,0	2,1	0,26
	1,5	2,4	0,29
	2,0	3,0	0,35
10H	2,1	3,1	0,36
	1,0	2,1	0,13
10T	1,5	2,4	0,14
	2,0	3,0	0,18
	2,1	3,1	0,18
10Q	1,0	2,1	0,09
	1,5	2,4	0,10
	2,0	3,0	0,12
	2,1	3,1	0,12

TOBERAS SERIE 15 Cuadrado

	bar	WxL (m)	m³/h
15SQ	1,0	5,5 x 5,5	0,61
	1,5	5,8 x 5,8	0,69
	2,0	6,4 x 6,4	0,78
	2,1	7,0 x 7,0	0,85
15EST	1,0	1,2 x 4,0	0,10
	1,5	1,2 x 4,3	0,11
	2,0	1,2 x 4,3	0,13
	2,1	1,2 x 4,6	0,14
15CST	1,0	1,2 x 7,9	0,20
	1,5	1,2 x 8,5	0,23
	2,0	1,2 x 8,5	0,25
	2,1	1,2 x 9,2	0,27
15SST	1,0	1,2 x 7,9	0,20
	1,5	1,2 x 8,5	0,23
	2,0	1,2 x 8,5	0,25
	2,1	1,2 x 9,2	0,27

DIMENSIONES

Diámetro : 5,7 cm.
Ø rosca : H. 1/2"

ESPECIFICACIONES

Alcance : 0,6 a 5,5 metros
Presión : 1,0 a 2,1 bares
Ángulo de trayectoria : 23°

MODELOS

1802 - Emerge 5 cm.
1804 - Emerge 10 cm.
1812 - Emerge 30 cm.



ADAPTADOR

Adaptador de tobera para su instalación aérea.

Rosca macho para toberas R.H.

Rosca Hembra 1/2" en la parte inferior.

Compatible con toberas de Hit, Nelson, Rain Bird y Hunter.

ADAPTADOR TOBERA 1/2"			
Modelo	Código	Unid.	€
500-100	H5100	50	1,80

DIFUSOR + TOBERA UNI-Spray



UNI-Spray

2,7 a 4,6 M.

El difusor UNI-Spray está compuesto por la tobera regulable más el cuerpo difusor.

Regulable de 0° a 360°.

Ajuste de sector por sistema de carraca.

Junta de estanqueidad activada por presión.

Muelle en acero inoxidable muy potente.

Tornillo de ajuste del caudal y del alcance.

Filtro situado bajo la tobera.

Kit opcional antidrenaje SAM; retiene hasta 1,5 m.c.a.;

evita drenajes indeseados en los puntos bajos de la instalación.



DIFUSOR + TOBERA REG.

Modelo	Código	Unid.	€
US-412	J2395	50	4,03
US-415	J2396	50	4,03
US-Sam-Kit	J2400	25	2,30

DIMENSIONES	
Diámetro :	5,7 cm.
Altura emergencia:	
US-400,	10,2 cm.
Ø entrada :	1/2"

ESPECIFICACIONES	
Alcance :	2,7 a 4,6 metros
Presión :	1,0 a 2,1 bares
Ángulo de trayectoria :	23°



Sector	Bar.	mts.	M ³ /hr.	TOBERA SERIE 12-VAN	
				Diagrama	Diagrama
360°	1,0	2,7	0,40		
	1,5	3,2	0,48		
	2,0	3,6	0,59		
	2,1	3,7	0,60		
270°	1,0	2,7	0,30		
	1,5	3,2	0,36		
	2,0	3,6	0,45		
	2,1	3,7	0,45		
180°	1,0	2,7	0,20		
	1,5	3,2	0,24		
	2,0	3,6	0,30		
	2,1	3,7	0,30		
90°	1,0	2,7	0,10		
	1,5	3,2	0,12		
	2,0	3,6	0,15		
	2,1	3,7	0,15		

Sector	Bar.	mts.	M ³ /hr.	TOBERA SERIE 15-VAN	
				Diagrama	Diagrama
360°	1,0	3,4	0,60		
	1,5	3,9	0,72		
	2,0	4,5	0,84		
	2,1	4,6	0,84		
270°	1,0	3,4	0,45		
	1,5	3,9	0,54		
	2,0	4,5	0,63		
	2,1	4,6	0,63		
180°	1,0	3,4	0,30		
	1,5	3,9	0,36		
	2,0	4,5	0,42		
	2,1	4,6	0,42		
90°	1,0	3,4	0,15		
	1,5	3,9	0,18		
	2,0	4,5	0,21		
	2,1	4,6	0,21		

ASPERSOR MAXI PAW



MAXI PAW

6,7 a 13,7 M.

Tobera de tipo bayoneta intercambiables, sin necesidad de herramientas y codificadas por colores.

5 toberas de caudal proporcional a la superficie regada + 2 toberas de ángulo bajo.

Brazo de impacto con doble contrapeso: rotación lenta que permite un excelente alcance.

Funcionamiento a baja presión y caudal.

Un sólo modelo para círculo completo o sectorial.

Brazo «PJ™» anti-salpicaduras.

Doble entrada rosca hembra: 1/2" y 3/4"

Toma lateral antivandálica 1/2" de uso opcional.



ASPERSOR MAXI PAW

Boquilla	Código	Unid.	€
08azul	J2204	20	50,20

Las toberas aparte de la azul, se deben solicitar en el momento de realizar el pedido.
Se sirven sin cargo.

DIMENSIONES

Ø expuesto: 12,7 cm.
Altura cuerpo: 7,6 cm.
Altura emergido: 7,6 cm.

Ángulo Bajo L A			
	Bar.	Radio (M)	M ³ /hr.
07-LA	1,7	6,7	0,34
	2,5	7,1	0,42
	3,0	7,4	0,46
	3,5	7,6	0,50
10-LA	4,0	7,6	0,54
	1,7	7,6	0,77
	2,5	8,7	0,91
	3,0	9,2	1,00
11*	3,5	9,6	1,09
	4,0	9,8	1,19

Toberas MPR				
	Bar.	Radio (M)	M ³ /hr.	
06	2,5	11,4	0,46	
	3,0	11,5	0,51	
	3,5	11,6	0,55	
	4,0	11,6	0,58	
07	1,7	9,8	0,50	
	2,5	11,0	0,60	
	3,0	11,7	0,66	
	3,5	12,2	0,72	
08*	4,0	12,5	0,78	
	1,7	10,7	0,64	
	2,5	11,5	0,75	
	3,0	12,0	0,82	
10	3,5	12,4	0,89	
	4,0	12,7	0,94	
	12	1,7	11,9	1,25
		2,5	12,7	1,45
3,0		13,2	1,58	
3,5		13,6	1,72	
186	4,0	13,7	1,86	

* Instalada de origen

TURBINA 1/2" 3504



3500

4,6 a 10,7 M.

Ajuste del sector desde la parte superior utilizando únicamente un destornillador de punta plana.
 Mecanismo de turbina lubricado con agua, para un funcionamiento duradero y fiable.
 Sector de riego entre 40 y 360°.
 Aspersor de círculo completo (c/ retorno) y sectorial.
 Seis toberas intercambiables.
 Tornillo de ajuste del chorro que permite reducir el alcance en un 35%.
 Altura de emergencia de 10,2 cm (medida desde el centro de la tobera).
 Junta limpiadora multifuncional que protege los elementos internos de la suciedad, asegurando la correcta emergencia y cierre.
 Estator auto ajustable, no precisa reemplazarse al cambiar de tobera.
 Mecanismo de carraca.

TURBINA EMERGENTE 3500			
Tipo	Código	Unid.	€
3504-PC	J2230	20	16,54

Boquilla	Bar	Alcance (M)	M³/h.
.75	1,7	4,6	0,12
	2,0	4,8	0,13
	2,5	5,2	0,16
	3,0	5,2	0,17
	3,8	5,5	0,19
1.0	1,7	6,1	0,17
	2,0	6,2	0,19
	2,5	6,4	0,21
	3,0	6,4	0,24
1.5	3,8	8,7	0,27
	1,7	7,0	0,24
	2,0	7,0	0,26
	2,5	7,0	0,30
2.0	3,0	7,3	0,33
	3,8	7,3	0,37
	1,7	8,2	0,32
	2,0	8,2	0,34
3.0	2,5	8,2	0,39
	3,0	8,2	0,43
	3,8	8,5	0,49
	1,7	8,8	0,49
4.0	2,0	9,1	0,53
	2,5	9,4	0,60
	3,0	9,4	0,67
	3,8	9,8	0,74
	1,7	9,4	0,67
	2,0	9,7	0,73
	2,5	10,1	0,83
	3,0	10,6	0,92
	3,8	10,7	1,04

- DIMENSIONES**
 Altura elevación: 10,2 cm.
 Altura cuerpo: 16,8 cm.
 Ø expuesto: 2,9 cm.
- ESPECIFICACIONES**
 Radio: 4,6 a 10,7 m
 Presión: 1,7 a 3,8 bar
 Caudal: 0,12 a 1,04 m³/h
 Toma roscada h. de 1/2"



TURBINA 3/4" 5004-PC y 5004-plus



5004 PC

7,6 a 15,2 M.

Ajuste del sector de riego desde la parte superior del aspersor mediante un destornillador de punta plana.
 Mecanismo de turbina lubricado con agua.
 Sector de riego de 40° y 360°. Presión de 1,7 a 4,5 Bares.
 Altura de emergencia de 10 cm. Tapa de caucho.
 Válvula de retención opcional Seal-A-Matic (SAM™), compensa diferencias de altura de hasta 2,1 m, evitando el encharcamiento y erosión causadas por drenaje.
 Tobera 3.0 instalada. Cada caja incluye 5 juegos de toberas (si las necesita puede solicitar más, no tienen coste).

TURBINA EMERGENTE 5004-PC			
Modelo	Código	Unid.	€
40°-360°	J2238	20	18,15
SAM	J2237	50	11,01

- ESPECIFICACIONES**
 Precipitación: de 5 a 31 mm/h.
 Alcance: de 7,0 a 15,2 m.
 Presión: de 1,7 a 4,5 bar.
 Caudal: de 0,16 a 1,91 m³/h.

Mismas características que el modelo 5004-PC. Con el sistema "Paro de Caudal" se puede cortar el agua del aspersor mientras los demás siguen funcionando.



TURBINA EMERGENTE 5004 plus			
Modelo	Código	Unid.	€
40°-360°	J2235	20	21,63
360°	J2236	20	25,22
SAM	J2237	50	11,01

TOBERAS ESTÁNDAR y UNIFORMIDAD+			
Boquilla	Presión	Radio	M³/hr.
1,0	1,7	8,2	0,18
	2,0	8,4	0,20
	2,5	8,5	0,22
	3,5	8,5	0,27
	4,5	8,5	0,31
1,5	1,7	9,4	0,23
	2,0	9,4	0,25
	2,5	9,4	0,28
	3,5	9,8	0,35
2,0	4,5	9,8	0,40
	1,7	9,4	0,37
	2,0	9,6	0,41
	2,5	9,8	0,45
	3,5	9,8	0,56
	4,5	10,1	0,66

TOBERAS ESTÁNDAR y UNIFORMIDAD+			
Boquilla	Presión	Radio	M³/hr.
3,0	1,7	10,7	0,59
	2,0	10,8	0,63
	2,5	11,1	0,71
	3,5	11,3	0,87
4,0	4,5	11,6	0,99
	1,7	10,7	0,73
	2,0	10,9	0,79
	2,5	11,2	0,88
6,0	3,5	11,4	1,08
	4,5	11,6	1,23
	1,7	10,7	1,01
	2,0	11,0	1,10
	2,5	11,3	1,23
	3,5	11,6	1,52
	4,5	12,2	1,74

TOBERAS ÁNGULO BAJO y UNIFORMIDAD +			
Boquilla	Presión	Radio	M³/hr.
1,0	1,7	7,0	0,16
	2,0	7,3	0,17
	2,5	7,6	0,18
	3,5	7,9	0,23
2,0	4,5	7,9	0,26
	1,7	7,3	0,33
	2,0	7,6	0,36
	2,5	7,9	0,40
4,0	3,5	8,4	0,49
	4,5	8,8	0,56
	1,7	7,6	0,71
	2,0	8,0	0,78
	2,5	8,5	0,87
	3,5	9,4	1,04
	4,5	9,4	1,18

TOBERAS ÁNGULO ESTÁNDAR y ALCANCE +			
Boquilla	Presión	Radio	M³/hr.
1,5	1,7	9,4	0,32
	2,0	9,7	0,35
	2,5	10,1	0,39
	3,5	10,7	0,47
3,0	4,5	10,7	0,53
	1,7	10,7	0,76
	2,0	11,3	0,82
	2,5	12,2	0,92
6,0	3,5	12,9	1,13
	4,5	13,1	1,28
	1,7	11,9	1,12
	2,0	12,6	1,21
	2,5	13,7	1,36
	3,5	14,6	1,66
	4,5	15,2	1,91

TURBINA 1" FALCON



TURBINA FALCON

11,9 a 19,8 M.

Para el riego de campos de fútbol, rugby, tenis, etc. y de grandes espacios verdes.

Ajuste del sector de riego desde la parte superior del aspersor en parado o funcionando.

Sector de riego entre 40° y 360°, con retorno (J-2215) y modelo de 360° sin retorno (J-2214).

Tornillo de ajuste de alcance, reduce hasta un 25%.

Válvula de retención Seal-A-Matic (SAM®), compensa diferencias de altura de hasta 3,1 m.

Tapa de caucho.

ESPECIFICACIONES

Precipitación: de 9 a 29 mm/h.
Presión: de 2,1 a 6,2 bar.
Caudal: de 0,66 a 4,93 m³/h.
Ángulo de trayectoria: 25°

DIMENSIONES

Altura de elevación: 10,2 cm.
Altura del cuerpo: 21,6 cm.
Diámetro expuesto: 5,1 cm.

Rendimientos serie Falcon®

Boquilla Nº	Presión Atm.	Radio mts.	Caudal M ³ /hr.
4	2,1	11,9	0,66
	4,0	12,5	0,89
	5,5	13,1	1,04
6	2,1	13,1	0,95
	4,0	14,4	1,34
	5,5	14,9	1,56
8	2,5	14,9	1,50
	4,0	15,5	1,83
	5,5	16,1	2,13
10	2,5	15,5	1,84
	4,0	16,6	2,23
	5,5	16,8	2,63



6504 FALCON VÁSTAGO PLÁSTICO

Modelo	Código	Unid.	€
40°-360°	J2215	20	88,27
360°	J2214	20	88,27

6504 FALCON VÁSTAGO METAL

Modelo	Código	Unid.	€
40°-360°	J2217	20	110,58
360°	J2216	20	110,58

Rendimientos serie Falcon®

Boquilla Nº	Presión Atm.	Radio mts.	Caudal M ³ /hr.
12	2,5	16,2	2,20
	4,0	17,3	2,72
	5,5	18,6	3,18
14	2,5	16,8	2,57
	4,0	18,5	3,12
	5,5	18,6	3,67
16	2,5	16,8	2,86
	4,0	19,1	3,50
	5,5	19,2	4,10
18	2,5	18,0	3,11
	4,5	19,5	4,03
	6,2	19,8	4,93

TURBINA de 1" SERIE 8005



8005

17,4 a 24,7 M.

Aspersor adecuado para el riego de campos de fútbol, rugby, tenis, etc. y grandes espacios verdes. Con Memoria de Arco, la torreta de la tobera vuelve a su posición original si se fuerza por vandalismo.

Fácil ajuste del sector, tanto en seco como en marcha, con un destornillador de punta plana.

Ajustable de 50° a 330° en sectorial.

360° sin retorno cuando funciona en modo 360°.

Estator autoajustable, no necesita regularse por cambio de tobera. Tope izquierdo y derecho ajustables.

Válvula de retención Seal-A-Matic incorporada.

Cubierta estándar de goma negra.

Tapa para césped natural opcional.

5 años de garantía.

ESPECIFICACIONES

Presión: de 3,5 a 6,9 bar.
Caudal: de 2,54 a 8,24 m³/h.
Ángulo de trayectoria: 22°

DIMENSIONES

Altura en la tobera: 12,7 cm.
Altura del cuerpo: 25,7 cm.
Diámetro expuesto: 4,8 cm.



8005 VÁSTAGO PLÁSTICO

Modelo	Código	Unid.	€
40°-360°	J2295	20	128,17

8005 VÁSTAGO ACERO INOX.

Modelo	Código	Unid.	€
40°-360°	J2296	20	161,56

ELECTROVÁLVULAS 24 V. y LATCH



1LFV075 3/4"

Especialmente diseñada para instalaciones de riego por goteo. Funciona con caudales bajos, desde 50 hasta 1.820 l/h. Permite pasar impurezas de gran tamaño gracias a la membrana con doble junta única.

3/4" L/h.	Pérdida carga (M)
50	1,9
227	1,9
454	2,4
908	2,6
1362	3,0
1817	3,6

RAIN BIRD

ELECTROV. BAJO CAUDAL 3/4" 24 V.			
Modelo	Medida	Código	€
1LFV075	3/4"	X12100	32,97



100-HV 1"

El diafragma excéntrico permite un cierre suave y reduce el golpe de ariete. Cuerpo de PP con FV. Diseño de flujo inverso, normalmente cerrado. Piloto con malla de 75 mesh (200 micrones) de limpieza automática y resorte de acero inoxidable.

1" L/h.	Pérdida carga (M)
250	1,1
750	1,4
1000	1,6
2000	2,3
5000	3,2
7500	4,2

RAIN BIRD

ELECTROV. 24 V.			
Modelo	Medida	Código	€
100-HV	1"	J2100-HV	23,08



100-DV 1"

Diseño de doble filtrado (diafragma y solenoide). Apertura manual sin fugas. Tornillo de purgado. Presión de 1a 10,4 Bar.

1" L/h.	Pérdida carga (M)
750	1,5
1000	1,7
2000	1,9
5000	3,1
7500	4,8

RAIN BIRD

ELECTROV. 24 V.			
Modelo	Medida	Código	€
100-DV	1"	J2100	37,22
150-PGA	1½"	J2115	103,57
200-PGA	2"	J2116	145,72



PGA

Electrovalvula serie PGA. Apertura manual sin fugas. Presión de trabajo de 1,0 a 10,4 Bar. Filtro sobre membrana. Regulación de caudal. Instalación en línea o ángulo

ELECTROV. LATCH			
Modelo	Medida	Código	€
100-DV 9V	1"	J2100-9V	58,07
150-PGA 9V	1½"	J2115-9V	131,71
200-PGA 9V	2"	J2116-9V	164,45

1½" M³/h.	Pérdida carga (M)
7	1,3
9	2,0
10	2,5
14	5,0
16	6,6
22	12,4

2" M³/h.	Pérdida carga (M)
12	0,8
14	1,2
16	1,6
22	3,3
28	5,5
34	8,1



SOLENOIDE

Solenoide de 24 V. 50 Hz. Corriente de arranque, 0,41 A (9,9 VA). Corriente de régimen, 0,23 A (5,5 VA). Se instala sobre válvulas Rain Bird de las series PGA. Máxima presión operativa: 10 Bar.

Solenoide de impulsos, 2 hilos, 9 V. La Caja de Conexión TBOS activa el solenoide para abrir o cerrar la válvula. Para las series DV, PGA, PEB, PESB, BPE, BPES y JTV. Máxima presión operativa: 10 Bar.

RAIN BIRD

SOLENOIDE 24 V.		
Para electrov.	Código	€
100-DV	RB208588-01	28,48
PGA	RB209532-02	71,40

SOLENOIDE LATCH TBOS		
Modelo	Código	€
LU3100	J3741-1	47,44

PROGRAMADORES de JARDINERÍA



RZX

RAIN BIRD

PROGRAMADOR RZX

Estaciones	Código	€
4	F45224	115,70
6	F45226	130,56
8	F45228	154,16

ESPEC. ELÉCTRICAS
Alimentación: 230 VAC
Potencia: 0.65 A (15,6 VA)

ESPECIFICACIONES
Prog.: desde 1 m. hasta 199 min.
Arranques: hasta 6 por programa y día
Duración del ciclo: 7 días



¡NUEVO!

RAIN BIRD

PROGRAMADOR TM2

Estaciones	Código	€
4	F54234	163,21
6	F54236	182,18
8	F54238	212,27



ESP MODULAR

DIMENSIONES

Anchura: 27,2 cm.
Altura: 19,5 cm.
Profundidad: 11,2 cm.

Programador híbrido modular de 4 a 22 estaciones. Fácil funcionamiento y seguimiento del programa. Tres programas independientes. Ampliable, permite tener hasta 22 estaciones añadiendo módulos de 3 ó 6 estaciones.

Memoria no volátil, mantiene el programa aún con cortes eléctricos.

Pila de litio con 5 años de vida útil, mantiene fecha y hora.

Retardo programable entre estaciones.

Puede arrancar con bomba estaciones específicas.

Puede arrancar 2 solenoides más válvula maestra.

Compatible con LNK WIFI.

RAIN BIRD

ESP ME

Estaciones	Código	€
4	F38420	300,65

MÓDULOS AMPLIACIÓN

Estaciones	Código	€
3	F38200	54,08
6	F38260	97,26

ESPECIFICACIONES

Programación: desde 0 m. hasta 6 h.
Arranques: hasta 4 por programa y día
Riego cíclico: de 1 a 31 días
Número de programas: 3



El módulo LNK WIFI permite a los usuarios controlar los programadores RZX o ESP ME desde su móvil o tablet a través de WIFI.

Mediante una aplicación gratuita disponible para Android y Apple IOS puede controlar desde cualquier lugar la programación o apertura manual de los programadores.

MÓDULO LNK WIFI

Código	€
F55001	163,45

SISTEMA de PILAS T-BOS



CONSOLA

Diseñada para la automatización de lugares sin corriente eléctrica. Pilas recargables NiMh incluidas.

La consola TBOS-II se emplea en cajas de conexión de infrarrojos, vía radio y en los nuevos modelos Bluetooth BT.

Una consola puede programar un número ilimitado de cajas de conexión.

Aviso de pilas con carga baja. Protección IP44.

Compatible con todas las cajas TBOS fabricadas desde 1.999.

RAIN BIRD

CONSOLA TBOS-II

Código	€
F48220	411,01

ESPECIFICACIONES

Programación: desde 1 m. hasta 12 h.
Arranques: hasta 8 por programa y día
Duración del ciclo: 7 días
Nº de programas independientes: 3



CAJA CONEXIÓN BLUETOOTH BT

¡NUEVO!

Se programa con la consola TBOS y mediante la aplicación Rain Bird para el móvil.

Funciona con una pila de 9 V. Cód. 79025.

Carcasa de plástico resistente y sumergible.

Conector infrarrojo encapsulado en resina.

Con un cable de 0,75 mm. la distancia máxima entre caja de conexión y solenoide es de 10 metros.

RAIN BIRD

CAJA CONEX. TBOS-II BT

Modelo	Código	€
1 est.	F48501	168,18
2 "	F48502	194,06
4 "	F48504	211,70
6 "	F48506	229,34



PROGRAMADORES de GRIFO



1ZEHTMR

Pantalla muy grande que permite revisar fácilmente lo programado. Funciona con dos pilas AA.
Doble programa. Entrada y salida de 3/4" BSP.
Hasta dos riegos diarios.
Tiempo de riego desde 1 minuto hasta 6 horas.
Programación semanal.
Función *Rain Delay* (anula el riego de 1 a 4 días).
Presión de funcionamiento de 1 a 6 Bar.

RAIN BIRD

PROGRAMADOR 1ZEHTMR		
Código	€	
ZA84002	68,95	

PROGRAMADORES de PILAS

¡NUEVO!



ESP-9V

DIMENSIONES

Anchura: 10,7 cm.
Altura: 17,6 cm.
Profundidad: 4,9 cm.



ESP-9V + ELECTROV.

La gama de programadores ESP-9V son la evolución del WP clásico.

Programador autónomo de 1, 2, 4 o 6 estaciones, puede utilizar una o dos pilas de 9V., duplicando la autonomía.
IP68, sumergible, puede ser instalado en arqueta.

Funciona con solenoides latch de dos hilos.

Hasta 6 arranques por día.

Tiempo de riego desde 1 hasta 240 minutos.

Pantalla LCD grande que muestra a la vez el tiempo de funcionamiento, las horas de inicio y los días de riego.

Botón exclusivo de riego manual para facilitar el uso.

Retraso del riego (1 a 9 días).

Se pueden personalizar la hora de inicio, la duración y los días de riego para cada zona (no solapa los riegos).

Cuatro opciones de días de riego por zona: Días de la semana personalizables, cíclico (intervalos de 1 a 30 días), días impares y días pares.

Entrada de sensor meteorológico con función de desactivación.

Conjunto de programador ESP-9V de 1 estación y electroválvula 1" DV100 con solenoide Latch 2 hilos.

RAIN BIRD

PROGRAMADOR ESP-9V		
Modelo	Código	€
ESP-9V 1 est.	F48351	113,31
ESP-9V 2 est.	F48352	195,18
ESP-9V 4 est.	F48354	213,01
ESP-9V 6 est.	F48356	240,41

PROG. ESP-9V + DV100 1"		
Modelo	Código	€
ESP-9V 1 +DV	F48373	147,37



PROGRAMADOR PILAS 2 HILOS LATCH



AQUABOX LATCH

AQUABOX NUEVA VERSIÓN 2017

Programador electrónico con dos pilas de 9 voltios. Tensión de salida 6-9 v. latch para bobina simple (2 hilos). Segunda versión de la serie Aquabox.

CARACTERISTICAS DE PROGRAMACION

- Reloj digital semanal de 24 h.
- 25 programas independientes para cada salida.
- Posibilidad de conexión manual de cualquier salida con temporizador de cuenta atrás.
- Todas las salidas pueden ser configuradas como sectores de abonado, vinculándose automáticamente con la salida para bomba de fertilizante.
- Duración del riego desde 1 minuto hasta 7 días.
- 4, 8 ó 12 sectores totalmente independientes.
- 1 salida adicional para válvula maestra de riego.
- 1 salida adicional vinculada para válvula maestra de fertilizante.
- 1 entrada temporizada para presostato de máxima configurable para contacto NA ó NC.
- 1 entrada para sonda de lluvia configurable para contacto NA ó NC y temporización pre y post riego.
- Aviso en pantalla de sectores de riego y abonado activos.
- Aviso en pantalla de fallo general, presostato, lluvia o baja carga de pila.
- Caja de protección estanca IP-67 (No apta para arquetas bajo tierra).
- Chequeo manual del estado de la pila mediante teclado.
- Posibilidad de desactivar o activar sectores en cualquier momento sin perder la programación.



AQUABOX PILAS		
Código	Salidas	€
80664	4	255,0
80668	8	270,0
80672	12	290,0



AQUABOX ELÉCTRICO

Mismas características que el modelo latch, pero con entrada 220V. y salida 24Vca para solenoides.

El transformador se vende por separado.

AQUABOX 220V. Salida 24Vca

	Código	Salidas	€
¡NUEVO!	80772	12	198,0

TRANSFORMADOR 220-24Vca

	Código	€
¡NUEVO!	80816	74,0



SOLEN. LATCH 3 VÍAS

Solenoides hidráulicos latch FACIMATIC

Normalmente cerrado.

Fabricados con doble bobina. Funciona con un corto impulso de entre 6 y 9 V. Recomendado hasta Ø 3". Pres. máx. 6 Bar.

SOLEN. HIDRÁUL. LATCH 3 VÍAS

	Modelo	Código	€
	6 v. N.C. 2 hilos.	84619	30,0

PROGRAMADORES 220-24V. JARDÍN-AGRÍCOLA



GA-AC

Programador de 4 ó 6 sectores para jardinería o explotaciones agrícolas.

Programación independiente para cada estación.

Programa de interrupción temporal de riegos.

Auto protección eléctrica.

Salida de arranque de bomba o válvula maestra.

Admite programación por segundos.

Transformador incluido 220 - 24 V.

Capaz de abrir a la vez simultáneamente dos electroválvulas más la válvula maestra.

PROGRAMADOR GA-AC			
Modelo	Código	Sectores	€
GAAC4	80612	4	131,8
GAAC6	80609	6	140,6

ESPECIFICACIONES

Programación: desde 1 m. hasta 12 h.
Hasta 4 arranques por día.
Programación semanal o cíclica, con intervalos de 1 a 30 días..



GA-AC6s

Programador de 6 sectores para jardinería o explotaciones agrícolas.

Diferencias con el modelo GA-AC:

Tiempo de riego desde 5 segundos hasta 12 horas.

Admite programación por segundos.

Pueden regar 2 estaciones más válvula maestra.

Ventana de riego (se puede establecer riegos cíclicos dentro de un horario determinado).

Conexión a sensor y a pila de reserva de la programación opcional.



PROGRAMADOR GA-AC 6s			
Modelo	Código	Sectores	€
GAAC6s	80619	6	159,8



AC-8/24

Programador de 8 sectores ampliable hasta 24 mediante módulos de 4 sectores.

Totalmente estanco, admite su instalación en intemperie.

Arranque automático, semiautomático y manual. Transformador incluido 220/230 - 24 V.

Salidas simultáneas: 2 + v. maestra + aux + fertilización.

Programación para fertilización e iluminación independientes.

Programa de interrupción temporal de riegos de hasta 99 días.

Salida arranque de bomba o válvula maestra.

Dispone de memoria permanente, almacena los programas hasta 8 años.

La pila alcalina de 9 V. mantiene el reloj en marcha durante 90 días.



PROGRAMADOR AC-8/24			
Modelo	Código	Sectores	€
GAAC24	80635	8-24	478,2



MÓDULO AMPLIACIÓN			
Sectores	Código	Unid.	€
4	80636	1	27,6

ESPECIFICACIONES

Programación: desde 1 m. hasta 9 h.
Secuencial con 3 programas.
Ciclos de riego desde 1 hasta 30 días.
4 arranques por sector.

ESPECIFICACIONES ELÉCTRICAS

Transformador interno 220V/24Vac.
Salida máx. por estación, 24V, 0,8 A.
Salida máx. del programador (incluyendo MV), 24V, 1,25 A.

PROGRAMADORES de PILAS 3 HILOS LATCH



DC-12s

Programador de 12 estaciones IP-55 para instalaciones agrícolas o de jardinería.

Construido en plástico resistente a la corrosión.

Programación independiente para cada estación.

Hasta 4 arranques diarios en programación semanal.

Duración riego desde 5 segundos a 12 horas.

Ciclo de riego semanal o intervalos de 1 minuto hasta 30 días. Funciona con cuatro pilas de 9 V.

Capaz de abrir a la vez simultáneamente dos electroválvulas más la válvula maestra.

Conexión a válvulas hasta 50 metros.

Funciona con solenoides Galcon 3 hilos.



PROGRAMADOR DC12s			
Modelo	Código	Sectores	€
DC12s	80625	12	412,9

PROGRAMADORES de PILAS 3 HILOS LATCH



Programador de 1 estación con solenoide latch incorporado de dos vías (GADC1N) para electroválvulas o de tres vías (GADC1s) para válvulas hidráulicas. Hasta cuatro arranques diarios. El GADC1s admite programación en segundos. Son estancos, aptos para arquetas bajo tierra. Ciclo de riego de hasta 30 días. Su programación cíclica le permite trabajar en limpieza de filtros, semilleros, fuentes, etc. Funciona con dos pilas alcalinas de 9 V. Protección IP-68.



El mismo modelo que el 80608 pero con válvula de 1" incorporada. Presión de trabajo de 0,7 a 10 Bar.



Programador de 4 estaciones **totalmente estanco** para instalaciones agrícolas o de jardinería. Programación independiente para cada estación. Hasta 4 arranques diarios en programación semanal. Duración riego desde 1 minuto hasta 12 h. Ciclo de riego semanal o intervalos de 1 hasta 30 días. Circuito electrónico impermeable. Ciclos repetitivos. Funciona con dos pilas de 9 V. Protección IP-68. Capaz de abrir a la vez simultáneamente dos electr. más la válvula maestra.



Mismas características que el modelo anterior salvo: Frecuencia de riego es desde una vez por minuto hasta una vez cada treinta días. Tiempo de riego desde 5 segundos hasta 12 horas. Puede regar manual de forma secuencial.



PROGRAM. 1 EST.+ SOLEN. 2 VÍAS			
Modelo	Código	Salidas	€
GADC1N	80608	1	140,4

PROGRAM. 1 EST.+ SOLEN. 3 VÍAS			
Modelo	Código	Salidas	€
GADC1s	80614	1	257,9

PROGRAM. 1 EST.+SOLEN.+ VÁLV.			
Modelo	Código	Salidas	€
DC1+VALV.	80642	1	155,8



PROGR. PILAS 4 ESTACIONES		
Modelo	Código	€
GADC-4N	80605	129,8
<i>Utiliza el solenoide 2 vías o 3 vías latch Galcon</i>		

PROGR. PILAS 6 ESTACIONES		
Modelo	Código	€
GADC-6s	80607	171,0
<i>Utiliza el solenoide 2 vías o 3 vías latch Galcon</i>		

PROGRAMADORES de GRIFO



11000-L

Programador electrónico para grifo a pilas con entrada y salida de 3/4" BSP. Gran caudal de agua. Riegos desde cada 3 horas hasta cada 14 días. Duración del riego desde 1 minuto hasta 12 horas. Arranque manual. Hasta cuatro arranques diarios. Alimentación: una pila alcalina de 9 V. Presión de trabajo de 1 hasta 8 Bar.



11000-L DIGITAL	
Código	€
80705	79,6



Mismas características que el modelo anterior programable vía Bluetooth mediante el móvil o tablet con una aplicación gratuita y muy fácil de manejar.



11000-L DIGITAL	
Código	€
80706	96,5



9001

Programador electrónico para grifo a pilas con entrada y salida de 3/4" BSP. Gran caudal de agua. Riegos desde cada 3 horas hasta cada 14 días. Duración del riego desde 1 minuto hasta 4 horas. Arranque manual. Alimentación: una pila alcalina de 9 V.



9001 DIGITAL	
Código	€
80700	77,9



9001 EZ

Programador de grifo a pilas con entrada y salida de 3/4" BSP. Muy fácil programación. Funciona con 1 pila alcalina de 9 V. Tiempo de riego de 2 minutos hasta 8 horas. Frecuencia de riego desde 3 horas. Gran caudal de agua. Arranque manual. Presión de trabajo de 0,7 Bar hasta 10 Bar.



9001 EZ ANALÓGICO	
Código	€
80702	66,8

ACCESORIOS



1" LATCH

Válvula eléctrica con solenoide latch, 2 vías para programadores DC Galcon.
Trabaja con programadores serie DC (4, 6, 9 y 12).
Monta el solenoide Galcon de 3 hilos.
Presión de trabajo de 0,7-10 Bar.



ELECTROVÁLV. 1" 3 HILOS LATCH		
Código	Unid.	€
85300	10	49,9



SOLENOIDE 3 HILOS LATCH

Solenoide latch de tres vías y tres hilos.
Tensión de trabajo de 15 a 24 VDC latch
Dispone de apertura manual. Se incluye pletina y tornillos para su fijación sobre la válvula.



SOLENOIDE 3 VÍAS 3 HILOS LATCH			
Modelo	Código	Unid.	€
CV600	84638	1	66,0



LATCH 2 VÍAS

Solenoide de dos vías y tres hilos, con rosca estándar, adaptable a la gran mayoría de electroválvulas: Irritrol, Hit, Bermad, Hardie, Nelson, etc. No incluye adaptador para montar sobre válvulas Irritrol.



SOLENOIDE 2 VÍAS 3 HILOS LATCH		
Código	Unid.	€
84636	1	30,8



ADAPTADOR

Adaptador roscado y maneta naranja de apertura manual. Imprescindible para montar los solenoides Galcon 84636 y 85625 en electroválvulas Irritrol.



ADAPTADOR ROSCADO P/IRRITROL		
Código	Unid.	€
84640	1	6,4



SOLENOIDE 2 HILOS LATCH

Solenoide latch 9VDC, de 2 vías y 2 hilos.
Aplicable a válvulas de las marcas Galcon, Hit, Baccara y Bermad. Para el montaje en Irritrol requiere el adaptador ref. 84640.



SOLEN. 2 VÍAS 2 HILOS LATCH		
Modelo	Código	€
SGA-9V	85625	30,8



CONVERTIDOR

Convertidor de señal de 3 a 2 hilos.
Para adaptar solenoides de 2 hilos a programadores latch con salida de 3 hilos.



CONVERTIDOR ELÉCTRICO		
Código	Unid.	€
80960	1	19,8



PROGRAMADOR PILAS 2 HILOS LATCH



PROG. DC1-9V

Programador de 1, 4 y 6 sectores para aplicaciones agrícolas y de jardinería.

El DC1-9V incluye solenoide Cód. 85625.

Hasta 4 arranques diarios en programación semanal.

Resistente al agua (estanco).

Duración del riego desde 1 minuto hasta 12 horas.

Programación semanal o cíclica.

El modelo de 1 y 4 sectores funcionan con una pila alcalina de 9 V. y el modelo de 6 con dos pilas 9 V.

Distancia máxima del solenoide, 15 metros.

Rango de presiones recomendado de 1 a 8 Bar.

Se recomienda usar con el solenoide 85625.

Los modelo de 4 y 6 sectores pueden abrir a la vez dos electroválvulas más la válvula maestra.

El modelo DC6-9V es compatible con el solenoide Aquative Latch.



PROGR. PILAS DC1-9V c/SOLEN.

Modelo	Código	Salidas	€
DC1-9V	80564	1	160,8

PROGR. PILAS DC4-9V

Modelo	Código	Salidas	€
DC4-9V	80563	4	134,8

PROGR. PILAS DC6 comp. Aquative

Modelo	Código	Salidas	€
DC6-9V	80565	6	158,4



PROG. DC1-9V
CON VÁLVULA

Programador 1 sector más válvula de 1" y solenoide.

Para aplicaciones agrícolas y de jardinería.

Hasta 4 arranques diarios en programación semanal.

Son impermeables por lo que se pueden emplear en arquetas bajo tierra sin riesgos.

Duración del riego desde 1 minuto hasta 4 horas.

Programación semanal o cíclica.

Funciona con una pila alcalina de 9 V.



PROGRAMADOR PILAS DC1-9V

Modelo	Código	Salidas	€
DC1-9V	80562	1	165,2



PROG. 7101
C/VÁLVULA 1"

Programador compacto 1 sector más válvula de 1" y solenoide.

Para aplicaciones agrícolas y de jardinería.

Hasta 4 arranques diarios en programación semanal.

Son impermeables (IP68) por lo que se pueden emplear en arquetas bajo tierra sin riesgos.

Duración del riego desde 1 minuto hasta 12 horas.

Funciona con una pila alcalina de 9 V.



PROGRAMADOR PILAS 7101

Modelo	Código	Salidas	€
7101	80624	1	141,4

SOLENOIDE 24V. 3 VÍAS



SOLENOIDE
3 VÍAS

Solenoide de 24 V.a.c. 3 vías para válvulas hidráulicas. El modelo N.A. se utiliza para válvulas normalmente cerradas y el modelo N.C. para válvulas normalmente abiertas. 8 W de consumo.

Conexiones 1/8" R.H. en la base y 1/8" R.M. en la entrada. Máxima presión de entrada, hasta 10 Bar.

Incluye conector eléctrico.



SOLENOIDE 3 VÍAS

Tensión	Código	€
24 V.n.a.	84607	54,2
24 V.n.c.	84608	54,2
12Vcc n.a.	84612	74,5
12Vcc n.c.	84613	74,5
Manguito 1/8"	28020	1,02

Esquema para solenoides 24 Vac. normalmente abiertos

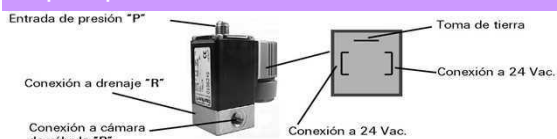

Esquema para solenoides 24 Vac. normalmente cerrados



SOLENOIDE LATCH HIDRÁULICO 3 VÍAS

bürkert
Fluid Control Systems



SOLENOIDE
3 VÍAS

Un solo solenoide para 6 hasta 12V latch para 2 y tres hilos indistintamente.

Conexiones: 1/8" R.H. en base y 1/8" R.M. en entrada. Máxima presión, 10 Bar.

Un único modelo se monta en válvulas normalmente abiertas o cerradas.

Incluye conector eléctrico.

SOLENOIDE LATCH NA/NC

Tensión	Código	€
6-12 V.	84616	87,2

CONEXIÓN A PROGRAMADOR DE 2 HILOS SALIDA 12 Vcc.	
Apertura	Cierre
1= negativo 0 V.	1= positivo 12 V.
2= positivo 12 V.	2= negativo 0 V.

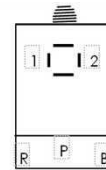

CONEXIÓN A PROGRAMADOR DE 3 HILOS SALIDA 12 Vcc.	
1=	Común negativo (BLANCO)
2=	Positivo Cerrar (de P a B) (ROJO)
3=	⏏ Tierra
4=	Positivo Abrir (P cerrado, R y B comunicados) (NEGRO)

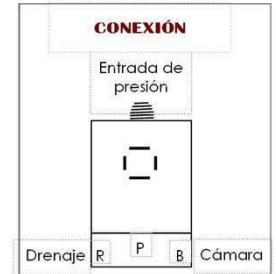
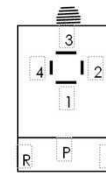

ELECTROVÁLVULAS 24 V.

BACCARA
Pneumatics, Automation & Control Solutions



1" 24 V.

Electroválvula de 24 V. para programadores eléctricos de jardinería o agrícolas.

La apertura manual es con drenaje interno.

Todos los modelos con regulador de caudal.

Presión de trabajo de 0,5-10 Kg/cm².

Solenoides de 2 W.

Cuerpo y tapa de Nylon reforzado.

Muelle y tornillos de acero.

ELECTROV. C/REGULADOR

Medida	Código	Unid.	€
1"	84808	20	27,8
1½"	84809	6	78,5
2"	84810	6	85,0



1½" y 2" 24 V.

M ³ /h	2,5	4	6	8	10	15	20	25	30
1" pérd. carga (m.c.a.)	0,5	1,5	2,8	5,0	—	—	—	—	—
1½" pérd. carga "	—	—	—	0,45	0,7	1,9	2,0	5,0	—
2" pérd. carga "	—	—	—	—	—	1,4	2,1	2,8	5,8

MEMBRANA de ELECTROVÁLV.

Medida	Código	€
1"	84812	12,9
1½" - 2"	84813	18,2



BACCARA
Pneumatics, Automation & Control Solutions

SOLENOIDE 24 V. BACCARA

Código	Código	€
G75-0-10001	84811	17,9

PROGRAMADOR PILAS 2 HILOS LATCH

BACCARA
Pneumatics, Automation & Control Solutions

PROGRAMADOR PILAS G75

Modelo	Código	€
1 estación+ sol.	84814	75,8
2 estaciones	84815	92,4
4 estaciones	84817	114,8

BACCARA
Pneumatics, Automation & Control Solutions

PROGRAMADOR PILAS G75

Modelo	Código	€
G75+sol.+válv.	84816	92,8



PROGRAMADOR
G-75

Programador de pilas de uno, dos o cuatro sectores.

Solenoid latch incluido en el programador de 1 sector.

Puede montarse sobre electroválvula Baccara, Irritrol, Hit, Bermad, etc.

Funciona con una pila de 9V (incluida).

No incluye válvula.

Totalmente estanco, IP 67.

Puede montarse sobre la válvula o en pared, en horizontal o en vertical.

Hasta tres riegos diarios.

SOLENOIDE 24V. 3 VÍAS



SOLENOIDE
24 V. 3 VÍAS

Tensión de trabajo: 24 Vac.
Conexiones R.H. de 1/8".
Cuerpo de Nylon reforzado. Apertura manual.
Máxima presión de entrada: 11 Bar. Potencia: 3 W.
Temperatura máxima de fluido: 80° C.
Protección: IP 66.
Puede pilotar válvulas de hasta 4".



SOLEN. 24V. 3 VÍAS 2 HILOS		
Modelo	Código	€
24 V. N.A.	84800	35,8
24 V. N.C.	84801	35,8

SOLENOIDE LATCH 2 VÍAS



SOLENOIDE
LATCH 2 HILOS

Funciona con un corto impulso de 9 a 12 V.
Dispone de rosca estándar adaptable, con la junta tórica adecuada, a electroválvulas con rosca estándar: Baccara, Irritrol, Century, Hit, etc.
Máxima presión de entrada: 11 Bar. Potencia: 3 W.
Temperatura máxima de fluido: 80° C.
Protección: IP 66.
Cable verde conectar a "+" y cable negro a "-".
Solenóide de 3 hilos compatible con la mayoría de electroválvulas del mercado (excepto Irritrol).



SOLENOIDE LATCH 2 HILOS		
Modelo	Código	€
G75-O-10002	84802	24,8

SOLENOIDE LATCH 3 HILOS		
Modelo	Código	€
G75-O-10002	84820	34,5

SOLENOIDE 2 VÍAS 12Vcc PARA BATERÍA



SOLENOIDE
12Vcc

Funciona con un tensión de 12Vcc, adecuado para funcionar en instalaciones alimentadas mediante baterías.



SOLENOIDE 2 HILOS 12Vcc		
Modelo	Código	€
12Vcc	84818	21,4

SOLENOIDE LATCH HIDRÁULICO 3 VÍAS



SOLENOIDE
LATCH 3 VÍAS

Funciona con un corto impulso de 9 a 12 V.
Conexiones R.H. de 1/8".
Cuerpo de Nylon reforzado. Apertura manual.
Máxima presión de entrada: 11 Bar.
Potencia: 3 W.
Temperatura máxima de fluido: 80° C.
Protección: IP 66.
Puede pilotar válvulas de hasta 4".



SOL.HIDR. LATCH 3 VÍAS 2HILOS		
Modelo	Código	€
9 - 12 v. N.A.	84803	39,9
9 - 12 v. N.C.	84804	39,9

SOL.HIDR. LATCH 3 VÍAS 3HILOS		
Modelo	Código	€
9 - 12 v. N.A.	84827	51,9

¡NUEVO!

VÁLVULAS SOLENOIDE PRODUCTOS QUÍMICOS



VÁLV. SOLENOIDE
PROD. QUÍMICOS

Esta válvula solenoide está indicada para operar con productos líquidos de los utilizados en aplicaciones agrícolas
Tensión de trabajo: 24 Vac.
Máxima presión de entrada: 11 Bar.
Potencia: 3 W.
Normalmente cerrada.
Temperatura máxima de fluido: 80° C.
Protección: IP 65.



VÁLV. SOLEN. PROD. QUÍM.		
Modelo	Código	€
1/4" 24Vac	84805	79,4
1/2" 24Vac	84806	122,6

ACCESORIOS ELÉCTRICOS

Puede actuar como repetidor o como convertidor de señal en un mismo aparato.



CRI LARGA DISTANCIA

Como repetidor recibe y envía un impulso latch. Funciona hasta a 7 Km. del programador utilizando hilo de 0,75 mm² o 5 Km. con hilo de 0,50 mm². Utiliza una pila de 9V.

Como convertidor se alimenta a 24Vca o 12Vcc. (según modelo) y envía un impulso latch. Al recibir tensión abre el solenoide, al cesar la tensión lo cierra. Actúa hasta a 4 Km. del program. c/hilo de 0,75 mm². No es imprescindible la pila de 9V. si la instalamos tendremos acceso a las opciones adicionales. Se le puede conectar un presostato para detectar averías en la red hidráulica. Caja estanca IP 64.



CONVERTIDOR - REPETIDOR IMPULSOS 24Vca—Latch

Código	€
80905	100,0

OPCIONES ADICIONALES

Presostato de control con contacto NA.
Temporizador de seguridad seleccionable entre 5, 10 y 15 horas.

Test de batería.

Accionamiento manual:

Apertura: directa
Cierre: directo o temporizado.



CLD

El módulo CLD está fabricado para poder instalar solenoides latch de 6 V y dos hilos a gran distancia de donde se encuentra el programador.

El modelo CLD-24V, funciona con programadores que dan una tensión en salida de 24 Vca.

Distancia máxima de operación de 4 Km. con hilo de 0,75 mm. Se puede multiplicar esta distancia utilizando módulos adicionales CRI a modo de repetidor. Grado de protección, IP 64.



CONVERTIDOR LARGA DISTANCIA

Modelo	Código	€
24V ac	88910	67,0

DIMENSIONES

ALTURA: 86 mm.
LONGITUD: 60 mm.
PROFUNDIDAD: 42 mm.



ARRANCADOR

Permite, a través de un programador Facimatic latch o Galcon latch, activar bombas inyectoras a 12 Vcc. y 25 Amp. máximo.

Se utiliza con programadores que operan con solenoides de 6 V. dos hilos y 12 V. tres hilos.

Potencia máx. de salida: 300 W. a 12 V.



ARRANCADOR LATCH para BOMBA INYECTORA de ALTA POTENCIA

Código	€
79110	144,4



Relé arrancador latch adaptado a programadores de 2 y 3 hilos (según versión).

Al recibir una señal Latch desde el programador pueden arrancar cualquier aparato (lámpara, bomba, etc) siempre que no se sobrepase la capacidad de carga del relé.

Carga máxima inductiva (bombas, transformadores, etc):
220 VAC = 5A = 1000/1100 W.
24 VDC = 8A = 192 W.
12 VDC = 8A = 96 W.

Carga máxima resistiva (bombillas, calentadores, etc):
220 VAC, 24 VDC, 12VDC = 14A = 3000, 336,168 W.
No recomendable más de una hora de uso continuado a máxima carga.



ARRANCADOR LATCH

Modelo	Código	€
2 hilos	79112	43,8
3 hilos	79111	43,8



ARRANCADOR LATCH



RELÉ de BOMBA

Relé y contactor montado sobre caja estanca.

Adecuado para conectar de una manera fácil y segura bombas **monofásicas** de hasta 3 CV, 2.200W/220 V.

Adaptable a cualquier programador que disponga de salida para bomba o válvula maestra a 24 Vac.



RELÉ ARRANQUE de BOMBA

Código	€
80950	152,4



ACCESORIOS ELÉCTRICOS



TRANSFORMADOR

Transformador enchufable para programadores de riego.
Entrada 220V, Salida 24V.
0,5 Amperios.

TRANSFORMADOR		
Código	Unid.	€
M1200	1	22,8

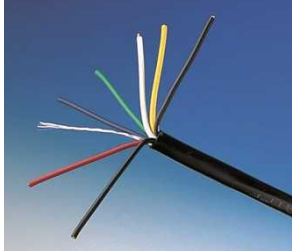

CABLE ELÉCTRICO

Cable multi conductor para bajo voltaje (<30 V). Adecuado para conducir la corriente eléctrica desde el programador a la electroválvula. Codificado por colores. Cubierta de PE color negro de 0,64 mm. de grosor. Cordón de nylon para facilitar su pelado. Rollos de 75 m. de longitud. Sección 0,8 mm². Distancia máxima entre el programador y la electroválvula: 350 metros.



CABLE ELÉCTRICO		
Nº Hilos	Código	€/m.
3	CO3075	1,53
5	CO5075	2,35
7	CO7075	3,20
9	CO9075	4,10



PRESOSTATO

Manómetro con 2 contactos mecánicos regulable para máxima y mínima. Contacto libre de tensión. Esfera de 100 mm. Se conecta a un programador o directamente a un relé. Escala de 0-10 kg/cm².

PRESOSTATO 2 CONTACTOS	
Código	€
65124	232,8



DBO

Los conectores estanco sellan las conexiones entre cables lo que permite que las electroválvulas trabajen incluso totalmente inundadas, evitando daños por cortocircuitos en el programador. La tensión máxima es de 600 V. Conector estanco hasta 3 cables de 2,5 mm.

CONECTOR ESTANCO			
Modelo	Código	Unid.	€
DBO	J2140-1	10	2,98



DBM 314 IR

Los conectores estanco sellan las conexiones entre cables lo que permite que las electroválvulas trabajen incluso totalmente inundadas, evitando daños por cortocircuitos en el programador. La tensión máxima es de 600 V. Conector estanco hasta 3 cables de 1,5 mm.

CONECTOR ESTANCO DBM			
Modelo	Código	Unid.	€
314 IR	J2139-1	50	1,12



CINTA AISLANTE WÜRTH

¡NUEVO!

Cinta aislante de PVC para aislamiento eléctrico de baja tensión. Ancho 19mm. 25 metros, paquetes de 12 unidades. Seis colores para identificación de cables. Protección contra la humedad, los ácidos y los álcalis. Protección mecánica. Autoextinguible.



CINTA AISLANTE 25 mts.			
Color	Código	Unid.	€
NEGRO	21070	12	2,34
GRIS	21071	12	2,34
AZUL	21072	12	2,34
ROJO	21075	12	2,34
AMARILLO	21076	12	2,34
VERDE/ AMARILLO	21077	12	3,60

PILAS ALCALINAS

DURACELL
PROCELL



PILA ALCALINA
DURACELL PROCELL

Pilas alcalinas de larga duración con Titanio micronizado en su cátodo, mejorando tanto la descarga en servicio como su duración. Cinco años de garantía, que se indica de forma individualizada en cada pila. Libres de mercurio y cadmio.

MEDIDAS (milímetros)		
Modelo	Longitud	Ø
6LR61	48	21x17
LR-06	50'5	13
LR-03	48	10
LR-14	50	21
LR-20	60'5	33

PILAS ALCALINAS				
Modelo	Voltios	Código	U/Caja	€/u.
6LR61	9	79025	10	2,40
LR-06	1,5	79026	10	0,78
LR-03	1,5	79027	10	0,78
LR-14	1,5	79028	10	1,82
LR-20	1,5	79029	10	2,85



PILA 9V 6LR61

Las pilas Duracell Plus Power proporcionan una alimentación fiable para todo tipo de dispositivos.

- La tecnología Duralock Power Preserve las mantiene cargadas durante un máximo de 10 años en almacenamiento.
- El precio indicado es por blíster.

DURACELL
PLUS POWER

PILAS ALCALINAS en BLISTER				
Voltios	Clase	Código	Ud./pack	€/blister
9	9v	79065	1	4,40
1,5	AA	79066	4	4,30
1,5	AAA	79067	4	4,30
1,5	C	79068	2	4,90
1,5	D	79069	2	5,50



LR-03 AAA

LR-06 AA

LR-14 C

LR-20 D



Pilas Würth de alto rendimiento para uso frecuente.

Recomendadas para dispositivos de alto consumo de energía.

Periodos operativos más largos y constantes de suministro.

El precio indicado es por pack.

WÜRTH

PILAS ALCALINAS en PAQUETES				
Voltios	Clase	Código	Ud./pack	€/pack
9	9v	79070	1	2,60
1,5	AA	79071	4	2,20
1,5	AAA	79072	4	2,20
1,5	C	79073	2	4,20
1,5	D	79074	2	4,30

Servicios de Unión Hidráulica



INFORMACIÓN.- Unión Hidráulica dispone de un servicio gratuito de asesoramiento técnico a clientes sobre el uso del material que aparece en la presente tarifa.



GARANTÍA- Todos los artículos ofertados disponen de una garantía post venta de entre seis meses y cinco años, según artículos. Unión Hidráulica se encarga de la tramitación de la garantía.



PEDIDOS.- Se pueden cursar pedidos a través de uhs1@uhs1.es, vía fax, en www.uhs1.es o telefónicamente.



TRANSPORTE.- Envíos diarios a toda la Península a través de DHL. Portes pagados para pedidos de importe neto superior a 400€ o posibilidad de incluir gasto de porte en factura acogiéndose a la tarifa especial de Unión Hidráulica, s.l.

CONDICIONES DE COMPRA

Esta tarifa anula a todas las anteriores.

Unión Hidráulica, S.L. se reserva el derecho de modificar cualquier dato de la presente tarifa incluido el precio, en cualquier momento y sin previo aviso. No obstante se podrán confeccionar presupuestos concretos con una validez de 30 días si no se especifica lo contrario en el mismo.

Los P.V.P.R. indicados no incluyen el I.V.A. y son por unidad, salvo que expresamente se indique lo contrario.

Los descuentos a aplicar sobre los P.V.P.R. se entienden para compras realizadas por cajas completas.

El material viaja por cuenta y riesgo del comprador aunque Unión Hidráulica, S.L. gestione el transporte.

El primer pedido realizado o los de cuantía inferior a 60 Euros netos se efectuarán al contado.

Unión Hidráulica, s.l. sólo admitirá devoluciones de material previa conformidad de nuestro responsable de almacén; se aplicará un demérito de un 15% sobre el valor de la mercancía por comprobación y reacondicionamiento de la misma.

La venta a crédito se realizará una vez abierta cuenta al cliente y con posterioridad a la primera venta de contado.

El impago de un recibo a su vencimiento, supone la inmediata suspensión de servicios y suministros en tanto el mismo no sea pagado junto con los gastos bancarios e intereses de demora ocasionados.

Unión Hidráulica, S.L. se reserva el dominio de las mercancías suministradas mientras éstas no hayan sido totalmente pagadas. En caso de litigio ambas partes se someterán a los Tribunales de Valencia. Todas las operaciones están aseguradas en la empresa de crédito y caución "Cesce".

La garantía de los productos cuyos fabricantes tienen servicio técnico propio quedan sometidas a las normas de estos.

QUEDA PROHIBIDA LA REPRODUCCIÓN TOTAL O PARCIAL DEL MATERIAL GRÁFICO PRESENTE EN ESTA TARIFA SEA CUAL FUERE EL MEDIO DE REPRODUCCIÓN, SALVO EN CASOS AUTORIZADOS POR ESCRITO POR
UNIÓN HIDRÁULICA, S.L.

LAS MARCAS COMERCIALES MENCIONADAS EN LA PRESENTE TARIFA SON PROPIEDAD DE SUS RESPECTIVOS FABRICANTES



Uh unión
hidráulica



Camí del Bovalar, naves 39 y 41
Polígono Ind. La Figuera
46970 - ALAQUAS (Valencia)

Tel 96/383.71.68

Fax 96/383.79.92

www.uhsl.es

uhsl@uhsl.es

NOVEDADES YA EN STOCK



BOTÓN

El gotero de botón se basa en el flujo turbulento que se produce a lo largo de un laberinto con amplios pasos de agua, asegurando fiabilidad, precisión y eficacia a la vez que gran uniformidad de caudal y difícil obturación. Coeficiente de variación 3%.

GOTERO BOTÓN				
Color	Caudal	Código	Unid.	€
Rojo	2 L/h	40157	250	0,30
Negro	4 L/h	40158	250	0,30
Verde	8 L/h	40159	250	0,30



PC

El gotero PC autocompensante es adecuado con aguas problemáticas por su alta resistencia a la obturación, gran área de paso del laberinto que permite el drenaje de las impurezas. Coeficiente de variación 3%.



GOTERO REDONDO PC				
Color	Caudal	Código	Unid.	€
Verde-negro	4 L/h	40181	250	0,48
Verde-verde	8,5 L/h	40182	250	0,48



PCJ

El gotero PCJ autocompensante mantiene un caudal uniforme a diferentes presiones de trabajo de entrada, asegurando una distribución exacta de agua y nutrientes. Salida carpintero cónica para insertar directamente el microtubo de 5x3 a la toma superior. Disponibles otros caudales bajo pedido.



GOTERO PCJ				
Color	Caudal	Código	Unid.	€
Rojo	2 L/h	40195	250	0,26
Gris	4 L/h	40196	250	0,26
Verde	8 L/h	40197	250	0,26



NETBOW

Netbow, sistema de riego multi-salida con gotero integrado para contenedores y macetas. Dos modelos:

- 120mm. con 4 goteros (8 l/h).
- 250mm. con 8 goteros (16 l/h).

Dos opciones de alimentación:

- Con gotero PCJ (no incluido)
- Conexión directa con toma microtubo (microtubo no incluido).



NETBOW			
Ø	Código	Unid.	€
120mm.	40173	1	3,10
250mm.	40174	1	4,00



VÁLVULA LPD

Medida	Código	Unid.	€
16	93300	1	5,50

Evita el drenaje de las tuberías secundaria y principal luego de que se cierra el sistema. Conexión 1/2" x 16mm.



VÁLV. LIMPIEZA IRRITEC

Medida	Código	Unid.	€
3/4"	40286	1	0,90

Expulsa el aire en el llenado de tuberías. Tiene un efecto de lavado en el inicio de cada ciclo de riego. Presión de cierre 0,1 bar.



TUBERIA BDFLEX

Tubería tricapa muy flexible, reduce los tiempos de instalación y necesidad de piquetas y codos. Adecuada para enterrarse. Gotero con sistema Antisifón (AS) y con doble barrera física para evitar la entrada de raíces al interior del emisor. Espesor 1,15mm.



TECHLINE ROLLO 100 MTS		
Código	Separación	€/m.
BD1013	0,33 m.	0,62
BD1015	0,50 m.	0,58

NOVEDADES YA EN STOCK



VÁLVULA CINTA A TOMA

Medida	Código	Unid.	€
16 mm.	95017	50	0,86



VÁLVULA CINTA A TUBO

Medida	Código	Unid.	€
16 mm.	95018	50	0,86



VÁLVULA CINTA-CINTA

Medida	Código	Unid.	€
16 mm.	95019	50	0,90



ENLACE TUBO PE a CINTA

Medida	Código	Unid.	€
16 mm.	93046	100	0,25



ENLACE CINTA - CINTA

Medida	Código	Unid.	€
16 mm.	93047	100	0,28



TOMA INJERTO PE a CINTA

Medida	Código	Unid.	€
16 mm.	93048	100	0,30



TE 1/2" a CINTA

Medida	Código	Unid.	€
16 mm.	93049	50	1,00

Accesorio compatible con cintas de laberinto continuo y cinta con goteros.



CODO 1/2" a CINTA

Medida	Código	Unid.	€
16 mm.	93050	50	0,94



BRIDA PARTIDA

BRIDA PARTIDA PP

Medida	Código	€
63	18677	14,60
75	18678	16,25
90	18679	18,10
110	18680	23,45
125	18681	31,00
160	18682	43,25



BRIDA ROSCADA

BRIDA ROSCADA REFORZADA

Medida	Código	€
63mm. - 2"	18675	15,20
90mm. - 3"	18676	26,20



ANTI-RETORNO ENCOLAR

Medida	Código	€
20	12500	10,60
25	12501	12,00
32	12502	13,10
40	12503	16,10
50	12504	21,40
63	12505	30,10
75	12506	65,30
90	12507	86,40



ANTI RETORNO ENCOLAR MUELLE



ANTI-RETORNO ROSCAR

Medida	Código	€
1/2"	12510	11,10
3/4"	12511	13,00
1"	12512	14,40
1 1/4"	12513	18,10
1 1/2"	12514	23,60
2"	12515	33,10
2 1/2"	12516	75,50
3"	12517	98,10



ANTI RETORNO ROSCAR MUELLE

NOVEDADES YA EN STOCK



VICTAULIC A ROSCA

Adaptador de PP con conexión roscada y Vicalic ranurado.

ADAPTADOR VICTAULIC A ROSCA		
Medida	Código	€
2" A VIC	69185	18,00



ABRAZADERA SERIE 3

Abrazadera de acero inoxidable para conexión y reparación de todo tipo de tuberías: acero, fibrocemento, fundición, polietileno, PRFV, PVC, PVC-O, hormigón, gres, etc.

Ancho 90mm., dispone de dos cierres, abrible completamente. Apta para agua potable.

Acero Inoxidable AISI 304L o AISI 316L. unido a carcasa mediante electrofusión.



ABRAZADERA HERMETICA SERIE 3			
Medida	Presión Max.	Código	€
60-64 mm.	PN25	36790	143,0
73-78 mm.	PN25	36791	145,4
89-96 mm.	PN25	36792	150,7
103-111 mm.	PN25	36793	166,2
118-127 mm.	PN20	36794	172,4
155-165 mm.	PN20	36795	185,6



VENTURI RIVULIS

El venturi Rivulis está equipado con un gran filtro de toma para que no se colapse la aspiración.

Además dispone de válvula de regulación con rotámetro de medición para controlar la cantidad de abono inyectada.



VENTURI RIVULIS		
Medida	Código	€
3/4"	11308	42,0
1"	11309	80,6

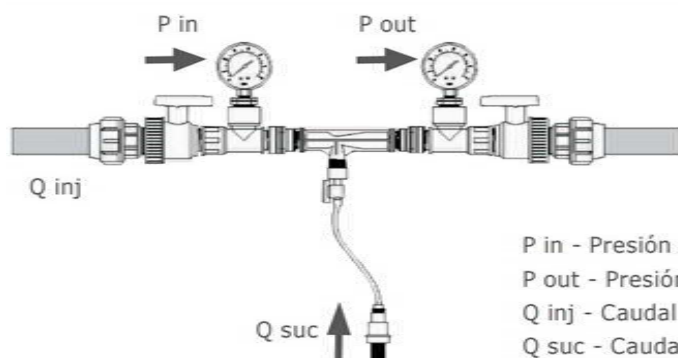

P in - Presión a la entrada
 P out - Presión a la salida
 Q inj - Caudal de agua de riego
 Q suc - Caudal de fertilizante

Presión		Inyector 3/4"		Inyector 1"	
P. In	P. Out	Q inj	Q suc	Q inj	Q suc
Presión de entrada	Presión de salida	Flujo motriz	Succión de agua de riego	Flujo motriz	Succión de agua de riego
(Bar)	(Bar)	(l/h)	(l/h)	(l/h)	(l/h)
2	1	1 300	170	4 290	219
	1,25		120		162
	1,5		40		29
2,5	1	1 450	200	4 645	292
	1,5		150		152
	1,75		80		78
3	1,5	1 600	200	5 065	256
	2		150		116
	2,25		60		48
3,5	2	1 700	190	5 370	216
	2,5		100		81
	2,75		40		16
4	2	1 800	200	5 720	290
	2,5		160		179
	2,75		120		118
	3		50		56

NOVEDADES YA EN STOCK



SOLENOIDE
BERMAD

Los solenoides tipo Latch S985 y S982 hidráulicos de Bermad están formados por dos componentes principales: un actuador de solenoide seco y una válvula piloto hidráulica de 3 vías. El actuador está protegido por una membrana aislante y herméticamente sellada que impide todo contacto con el agua. Solo consumen energía al cambiar de posición, mediante un pulso eléctrico de muy corta duración. Dispone de mando manual.

El modelo 985 es de 3 hilos, y el 982 de 2 hilos.



SOLENOIDE HIDRÁULICO BERMAD			
Modelo	Hilos	Código	€
S982	2	84752	123,6
S985	3	84751	123,6